

tapro

wilo

Pioneering for You

Cenik 2023

Črpalke, prečrpovalni sistemi in komponente za ogrevanje, klimatizacijo, hladilno vodo, oskrbo z vodo ter odvodnjavanje



Velja od 01.01.2023

DDV =22%

OBTOČNE ČRPALKE - Navojni priključek, zvezna regulacija števila vrtljajev

Wilo-Yonos PICO

Visoko učinkovite črpalke

PG1



Visoko učinkovite obtočne črpalke za ogrevalne in hladilne sisteme:

- črpalka z EMC elektromotorjem, enofazna napetost 230V, 50Hz,
- temperatura medija -10°C do +95°C,
- do 90% prihranka energije, min. poraba samo 4W,
- prikaz trenutne porabe električne energije,
- možnost nastavitve načina regulacije (Δp -c, Δp -v),
- integrirana električna zaščita motorja,
- funkcija odzračevanja rotorskega dela črpalke,
- visok zagonski moment za zanesljivo start.

Tip	vgr. d(mm)	Cevni priključek	Koda	EEL indeks	Cena/kos	Cena z DDV
Yonos PICO1.0 15/1-4 -130	130	R 1/2" / PN 6	4248080	≤ 0,18	223,80 €	273,04 €
Yonos PICO1.0 15/1-6 -130	130	R 1/2" / PN 6	4248081	≤ 0,18	256,80 €	313,30 €
Yonos PICO1.0 25/1-4	180	R 1" / PN 6	4248082	≤ 0,20	186,30 €	227,29 €
Yonos PICO1.0 25/1-4 -130	130	R 1" / PN 6	4248083	≤ 0,20	194,80 €	237,66 €
Yonos PICO1.0 25/1-6	180	R 1" / PN 6	4248084	≤ 0,20	211,10 €	257,54 €
Yonos PICO1.0 25/1-6 -130	130	R 1" / PN 6	4248085	≤ 0,20	221,10 €	269,74 €
Yonos PICO1.0 25/1-8	180	R 1" / PN 6	4248086	≤ 0,20	332,90 €	406,14 €
Yonos PICO1.0 25/1-8 -130	130	R 1" / PN 6	4248087	≤ 0,20	338,90 €	413,46 €
Yonos PICO1.0 30/1-4	180	R1¼" / PN 6	4248088	≤ 0,20	232,50 €	283,65 €
Yonos PICO1.0 30/1-6	180	R1¼" / PN 6	4248089	≤ 0,20	268,40 €	327,45 €
Yonos PICO1.0 30/1-8	180	R1¼" / PN 6	4248091	≤ 0,20	397,90 €	485,44 €
Konektor			4144582		19,70 €	24,03 €
Toplotna izolacija DN 25/30			4206066		9,40 €	11,47 €

Opomba: v ceno Yonos-PICO črpalk holandski priključki NISO vključeni.

Wilo-Stratos PICO

Visoko učinkovite črpalke

PG1



Visoko učinkovite obtočne črpalke za ogrevalne in hladilne sisteme:

- črpalka z EMC elektromotorjem, enofazna napetost 230V, 50Hz,
- temperatura medija -10°C do +110°C,
- do 90% prihranka energije, min. poraba samo 3W,
- možnost nastavitve načina regulacije (Δp -c, Δp -v), št. vrtljajev, kombinaciji s funkcijo "Dynamic Adapt",
- prikaz trenutne in skupne porabe el. energije,
- avtomatsko nočno znižanje št. vrtljajev,
- integrirana električna zaščita motorja, serijska toplotna izolacija črpalke,
- možnost priklopa Bluetooth vmesnika za priklop na mobilno napravo (BT).

Tip	vgr. d(mm)	Cevni priključek	Koda	EEL indeks	Cena/kos	Cena z DDV
Stratos PICO 15/1-4 -130	130	R 1/2" / PN10	4244390	≤ 0,18	275,40 €	335,99 €
Stratos PICO 15/1-6 -130	130	R 1/2" / PN10	4244391	≤ 0,18	317,50 €	387,35 €
Stratos PICO 15/1-8 -130	130	R 1/2" / PN10	4244392	≤ 0,23	342,00 €	417,24 €
Stratos PICO 25/1-4	180	R 1" / PN 10	4244393	≤ 0,18	257,20 €	313,78 €
Stratos PICO 25/1-4 -130	130	R 1" / PN 10	4244394	≤ 0,18	261,60 €	319,15 €
Stratos PICO 25/1-4 BT	180	R 1" / PN 10	4244403	≤ 0,18	297,20 €	362,58 €
Stratos PICO 25/1-6	180	R 1" / PN 10	4244395	≤ 0,18	284,20 €	346,72 €
Stratos PICO 25/1-6 -130	130	R 1" / PN 10	4244396	≤ 0,18	291,80 €	356,00 €
Stratos PICO 25/1-6 BT	180	R 1" / PN 10	4244404	≤ 0,18	331,30 €	404,19 €
Stratos PICO 25/1-8	180	R 1" / PN 10	4244397	≤ 0,23	400,30 €	488,37 €
Stratos PICO 25/1-8 -130	130	R 1" / PN 10	4244398	≤ 0,23	400,30 €	488,37 €
Stratos PICO 30/1-4	180	R1¼" / PN10	4244399	≤ 0,18	297,60 €	363,07 €
Stratos PICO 30/1-6	180	R1¼" / PN10	4244400	≤ 0,18	343,40 €	418,95 €
Smart modul BT (Stratos PICO)			4239241		100,50 €	122,61 €

Opomba: v ceno Stratos-PICO črpalk holandski priključki NISO vključeni.

OBTOČNE ČRPALKE - Navojni/prirobnični priključek, zvezna regulacija št. vrtljajev

Wilo-Stratos MAXO

Visoko učinkovite črpalke

PG17

ZAMENJAVA ZA STRATOS



Visoko učinkovite obtočne črpalke za ogrevalne in hladilne sisteme:

- enofazna napetost 230V, 50Hz, EEI indeks $\leq 0,19$,
- zvezna regulacija, trajno samodejno prilagajanje moči
- možnost nastavitve preko telefona ali tablice (Bluetooth),
- samodejni izklop črpalke pri zaznanem ničelnem pretoku,
- avtomatsko nočno znižanje št. vrtljajev,
- temperatura medija -10°C do $+110^{\circ}\text{C}$,
- integriran vhod 0-10V, daljinski vklop, senzor temperature medija...
- možnost nadgradnje črpalke za CAN, LON, PLR, Mod-bus, BACnet komunikacijo
- serijska toplotna izolacija črpalke,
- možnost naročila PN16.

NOVO

Črpalke Stratos Maxo z oznako R7, nima vgrajenega internega temperaturnega tipala. Zaradi tega ima črpalka omejene možnosti:

- ne prikazuje temperature medija,
- temperaturno regulacijo lahko opravlja samo z dodanim temp. tipalom,
- nima možnosti avtomatskega nočnega znižanja delovanja.

Črpalke lahko vedno dogradimo na polno verzijo s priklopom tem. tipala.

Tip	vgr. d(mm)	Cevni priključek	Koda	EEI indeks	Cena/kos	Cena z DDV
Stratos MAXO 25/0,5-4	180	R 1" / PN 10	2164567	$\leq 0,18$	774,40 €	944,77 €
Stratos MAXO 25/0,5-4-R7	180	R 1" / PN 10	2217892	$\leq 0,18$	771,10 €	940,74 €
Stratos MAXO 25/0,5-6	180	R 1" / PN 10	2164568	$\leq 0,19$	908,20 €	1.108,00 €
Stratos MAXO 25/0,5-6-R7	180	R 1" / PN 10	2217893	$\leq 0,19$	904,20 €	1.103,12 €
Stratos MAXO 25/0,5-8	180	R 1" / PN 10	2164569	$\leq 0,19$	1.041,60 €	1.270,75 €
Stratos MAXO 25/0,5-8-R7	180	R 1" / PN 10	2217894	$\leq 0,19$	1.033,60 €	1.260,99 €
Stratos MAXO 25/0,5-10	180	R 1" / PN 10	2164570	$\leq 0,19$	1.166,90 €	1.423,62 €
Stratos MAXO 25/0,5-10-R7	180	R 1" / PN 10	2217895	$\leq 0,19$	1.159,30 €	1.414,35 €
Stratos MAXO 25/0,5-12	180	R 1" / PN 10	2164571	$\leq 0,19$	1.313,40 €	1.602,35 €
Stratos MAXO 25/0,5-12-R7	180	R 1" / PN 10	2217896	$\leq 0,19$	1.304,80 €	1.591,86 €
Stratos MAXO 30/0,5-4	180	R1¼" / PN10	2164572	$\leq 0,18$	949,20 €	1.158,02 €
Stratos MAXO 30/0,5-4-R7	180	R1¼" / PN10	2217897	$\leq 0,18$	941,90 €	1.149,12 €
Stratos MAXO 30/0,5-6	180	R1¼" / PN10	2164573	$\leq 0,18$	1.101,80 €	1.344,20 €
Stratos MAXO 30/0,5-6-R7	180	R1¼" / PN10	2217898	$\leq 0,18$	1.093,20 €	1.333,70 €
Stratos MAXO 30/0,5-8	180	R1¼" / PN10	2164574	$\leq 0,19$	1.162,90 €	1.418,74 €
Stratos MAXO 30/0,5-8-R7	180	R1¼" / PN10	2217899	$\leq 0,19$	1.153,90 €	1.407,76 €
Stratos MAXO 30/0,5-10	180	R1¼" / PN10	2164575	$\leq 0,19$	1.262,70 €	1.540,49 €
Stratos MAXO 30/0,5-10-R7	180	R1¼" / PN10	2217900	$\leq 0,19$	1.253,10 €	1.528,78 €
Stratos MAXO 30/0,5-12	180	R1¼" / PN10	2164576	$\leq 0,19$	1.375,70 €	1.678,35 €
Stratos MAXO 30/0,5-12-R7	180	R1¼" / PN10	2217901	$\leq 0,19$	1.365,20 €	1.665,54 €
Stratos MAXO 30/0,5-14	180	R1¼" / PN10	2164577	$\leq 0,19$	1.582,70 €	1.930,89 €
Stratos MAXO 30/0,5-14-R7	180	R1¼" / PN10	2217902	$\leq 0,19$	1.570,50 €	1.916,01 €
Stratos MAXO 32/0,5-8	220	DN32/ PN6/10	2164578	$\leq 0,18$	1.192,50 €	1.454,85 €
Stratos MAXO 32/0,5-8-R7	220	DN32/ PN6/10	2217945	$\leq 0,18$	1.183,20 €	1.443,50 €
Stratos MAXO 32/0,5-10	220	DN32/ PN6/10	2164579	$\leq 0,18$	1.464,30 €	1.786,45 €
Stratos MAXO 32/0,5-10-R7	220	DN32/ PN6/10	2217946	$\leq 0,18$	1.453,10 €	1.772,78 €
Stratos MAXO 32/0,5-12	220	DN32/ PN6/10	2164580	$\leq 0,18$	1.524,50 €	1.859,89 €
Stratos MAXO 32/0,5-12-R7	220	DN32/ PN6/10	2217947	$\leq 0,18$	1.512,70 €	1.845,49 €
Stratos MAXO 32/0,5-16	220	DN32/ PN6/10	2164581	$\leq 0,17$	1.810,60 €	2.208,93 €
Stratos MAXO 32/0,5-16-R7	220	DN32/ PN6/10	2217948	$\leq 0,17$	1.796,60 €	2.191,85 €

Tip	vgr. d(mm)	Cevni priključek	Koda	EEl indeks	Cena/kos	Cena z DDV
Stratos MAXO 40/0,5-4	220	DN40/ PN6/10	2164582	≤ 0,19	1.296,80 €	1.582,10 €
Stratos MAXO 40/0,5-4-R7	220	DN40/ PN6/10	2217949	≤ 0,19	1.286,90 €	1.570,02 €
Stratos MAXO 40/0,5-8	220	DN40/ PN6/10	2164583	≤ 0,19	1.523,50 €	1.858,67 €
Stratos MAXO 40/0,5-8-R7	220	DN40/ PN6/10	2217950	≤ 0,19	1.512,00 €	1.844,64 €
Stratos MAXO 40/0,5-10	220	DN40/ PN6/10	2222237	≤ 0,19	1.571,40 €	1.917,11 €
Stratos MAXO 40/0,5-10-R7	220	DN40/ PN6/10	2222240	≤ 0,19	1.875,90 €	2.288,60 €
Stratos MAXO 40/0,5-12	250	DN40/ PN6/10	2164584	≤ 0,17	1.890,00 €	2.305,80 €
Stratos MAXO 40/0,5-12-R7	250	DN40/ PN6/10	2217951	≤ 0,17	1.875,40 €	2.287,99 €
Stratos MAXO 40/0,5-16	250	DN40/ PN6/10	2164585	≤ 0,17	2.595,70 €	3.166,75 €
Stratos MAXO 40/0,5-16-R7	250	DN40/ PN6/10	2217952	≤ 0,17	2.575,90 €	3.142,60 €
Stratos MAXO 50/0,5-6	240	DN50/ PN6/10	2164586	≤ 0,18	1.959,10 €	2.390,10 €
Stratos MAXO 50/0,5-6-R7	240	DN50/ PN6/10	2217953	≤ 0,18	1.950,50 €	2.379,61 €
Stratos MAXO 50/0,5-8	240	DN50/ PN6/10	2164587	≤ 0,17	2.157,90 €	2.632,64 €
Stratos MAXO 50/0,5-8-R7	240	DN50/ PN6/10	2217954	≤ 0,17	2.148,50 €	2.621,17 €
Stratos MAXO 50/0,5-10	240	DN50/ PN6/10	2222242	≤ 0,18	1.873,80 €	2.286,04 €
Stratos MAXO 50/0,5-10-R7	240	DN50/ PN6/10	2222245	≤ 0,18	1.854,30 €	2.262,25 €
Stratos MAXO 50/0,5-9	280	DN50/ PN6/10	2164588	≤ 0,17	2.309,10 €	2.817,10 €
Stratos MAXO 50/0,5-9-R7	280	DN50/ PN6/10	2217955	≤ 0,17	2.298,90 €	2.804,66 €
Stratos MAXO 50/0,5-12	280	DN50/ PN6/10	2164589	≤ 0,17	2.438,60 €	2.975,09 €
Stratos MAXO 50/0,5-12-R7	280	DN50/ PN6/10	2217956	≤ 0,17	2.430,50 €	2.965,21 €
Stratos MAXO 50/0,5-14	340	DN50/ PN6/10	2164590	≤ 0,17	2.979,00 €	3.634,38 €
Stratos MAXO 50/0,5-14-R7	340	DN50/ PN6/10	2217957	≤ 0,17	2.969,20 €	3.622,42 €
Stratos MAXO 50/0,5-16	340	DN50/ PN6/10	2164591	≤ 0,17	3.344,90 €	4.080,78 €
Stratos MAXO 50/0,5-16-R7	340	DN50/ PN6/10	2217958	≤ 0,17	3.333,80 €	4.067,24 €
Stratos MAXO 65/0,5-6	280	DN65/ PN6/10	2164592	≤ 0,17	2.403,10 €	2.931,78 €
Stratos MAXO 65/0,5-6-R7	280	DN65/ PN6/10	2217959	≤ 0,17	2.392,30 €	2.918,61 €
Stratos MAXO 65/0,5-9	280	DN65/ PN6/10	2164593	≤ 0,17	2.594,10 €	3.164,80 €
Stratos MAXO 65/0,5-9-R7	280	DN65/ PN6/10	2217960	≤ 0,17	2.582,80 €	3.151,02 €
Stratos MAXO 65/0,5-12	340	DN65/ PN6/10	2164594	≤ 0,17	2.947,90 €	3.596,44 €
Stratos MAXO 65/0,5-12-R7	340	DN65/ PN6/10	2217961	≤ 0,17	2.935,00 €	3.580,70 €
Stratos MAXO 65/0,5-16	340	DN65/ PN6/10	2164595	≤ 0,17	3.704,10 €	4.519,00 €
Stratos MAXO 65/0,5-16-R7	340	DN65/ PN6/10	2217962	≤ 0,17	3.688,30 €	4.499,73 €
Stratos MAXO 80/0,5-6 PN6	360	DN80/ PN6	2164596	≤ 0,17	2.992,30 €	3.650,61 €
Stratos MAXO 80/0,5-6 PN6-R7	360	DN80/ PN6	2217963	≤ 0,17	2.979,10 €	3.634,50 €
Stratos MAXO 80/0,5-6 PN10	360	DN80/ PN10	2164597	≤ 0,17	3.149,40 €	3.842,27 €
Stratos MAXO 80/0,5-6 PN10-R7	360	DN80/ PN10	2217964	≤ 0,17	3.135,60 €	3.825,43 €
Stratos MAXO 80/0,5-12 PN6	360	DN80/ PN6	2164598	≤ 0,17	3.964,40 €	4.836,57 €
Stratos MAXO 80/0,5-12 PN6-R7	360	DN80/ PN6	2217965	≤ 0,17	3.946,90 €	4.815,22 €
Stratos MAXO 80/0,5-12 PN10	360	DN80/ PN10	2164599	≤ 0,17	4.167,00 €	5.083,74 €
Stratos MAXO 80/0,5-12 PN10-R7	360	DN80/ PN10	2217966	≤ 0,17	4.148,70 €	5.061,41 €
Stratos MAXO 80/0,5-16 PN6	360	DN80/ PN6	2164600	≤ 0,17	4.388,50 €	5.353,97 €
Stratos MAXO 80/0,5-16 PN6-R7	360	DN80/ PN6	2217967	≤ 0,17	4.374,10 €	5.336,40 €
Stratos MAXO 80/0,5-16 PN10	360	DN80/ PN10	2164601	≤ 0,17	4.668,30 €	5.695,33 €
Stratos MAXO 80/0,5-16 PN10-R7	360	DN80/ PN10	2217968	≤ 0,17	4.647,60 €	5.670,07 €
Stratos MAXO 100/0,5-6 PN6	360	DN100/ PN6	2164602	≤ 0,17	3.317,00 €	4.046,74 €
Stratos MAXO 100/0,5-6 PN6-R7	360	DN100/ PN6	2217969	≤ 0,17	3.311,40 €	4.039,91 €
Stratos MAXO 100/0,5-6 PN10	360	DN100/ PN10	2164603	≤ 0,17	3.523,70 €	4.298,91 €
Stratos MAXO 100/0,5-6 PN10-R7	360	DN100/ PN10	2217970	≤ 0,17	3.517,90 €	4.291,84 €
Stratos MAXO 100/0,5-12 PN6	360	DN100/ PN6	2164604	≤ 0,17	4.766,20 €	5.814,76 €
Stratos MAXO 100/0,5-12 PN6-R7	360	DN100/ PN6	2217971	≤ 0,17	4.758,30 €	5.805,13 €
Stratos MAXO 100/0,5-12 PN10	360	DN100/ PN10	2164605	≤ 0,17	5.010,30 €	6.112,57 €
Stratos MAXO 100/0,5-12 PN10-R7	360	DN100/ PN10	2217972	≤ 0,17	5.002,00 €	6.102,44 €

Opomba: prirobnice črpalke do premera DN 65 imajo prirobnice za PN 6 in PN10.

Opomba: v ceno STRATOS MAXO črpalk holandski priključki NISO vključeni.

ZAMENJAVA ZA STRATOS-D



Visoko učinkovite obtočne črpalke za ogrevalne in hladilne sisteme:

- enofazna napetost 230V, 50Hz, EEI indeks $\leq 0,19$,
- zvezna regulacija, trajno samodejno prilagajanje moči,
- možnost nastavitve preko telefona ali tablice (Bluetooth),
- samodejni izklop črpalke pri zaznanem ničelnem pretoku,
- integrirano upavljanje z dvojno črpalke,
- temperatura medija -10°C do $+110^{\circ}\text{C}$,
- integriran vhod 0-10V, daljinski vklop, senzor temperature medija...
- možnost nadgradnje črpalke za CAN, LON, PLR, Mod-bus, BACnet komunikacijo,
- serijska toplotna izolacija črpalke, možnost naročila PN16.

NOVO

Črpalke Stratos Maxo z oznako R7, nima vgrajenega internega temperaturnega tipala. Zaradi tega ima črpalke omejene možnosti:

- ne prikazuje temperature medija,
- temperaturno regulacijo lahko opravlja samo z dodanim temp. tipalom,
- nima možnosti avtomatskega nočnega znižanja delovanja.

Črpalke lahko vedno dogradimo na polno verzijo s priklopom tem. tipala.

Tip	vgr. d(mm)	Cevni priključek	Koda	EEI indeks	Cena/kos	Cena z DDV
Stratos MAXO-D 30/0,5-6	180	R1¼"/ PN10	2164645	$\leq 0,19$	2.119,00 €	2.585,18 €
Stratos MAXO-D 30/0,5-6-R7	180	R1¼"/ PN10	2217903	$\leq 0,19$	2.109,70 €	2.573,83 €
Stratos MAXO-D 30/0,5-10	180	R1¼"/ PN10	2164646	$\leq 0,19$	2.429,60 €	2.964,11 €
Stratos MAXO-D 30/0,5-10-R7	180	R1¼"/ PN10	2217904	$\leq 0,19$	2.418,80 €	2.950,94 €
Stratos MAXO-D 32/0,5-8	220	DN32/ PN6/10	2164647	$\leq 0,19$	1.918,40 €	2.340,45 €
Stratos MAXO-D 32/0,5-8-R7	220	DN32/ PN6/10	2217973	$\leq 0,19$	1.912,00 €	2.332,64 €
Stratos MAXO-D 32/0,5-12	220	DN32/ PN6/10	2164648	$\leq 0,19$	2.933,00 €	3.578,26 €
Stratos MAXO-D 32/0,5-12-R7	220	DN32/ PN6/10	2217974	$\leq 0,19$	2.920,30 €	3.562,77 €
Stratos MAXO-D 40/0,5-8	220	DN40/ PN6/10	2164649	$\leq 0,18$	2.929,90 €	3.574,48 €
Stratos MAXO-D 40/0,5-8-R7	220	DN40/ PN6/10	2217975	$\leq 0,18$	2.916,90 €	3.558,62 €
Stratos MAXO-D 40/0,5-12	250	DN40/ PN6/10	2164650	$\leq 0,17$	3.636,00 €	4.435,92 €
Stratos MAXO-D 40/0,5-12-R7	250	DN40/ PN6/10	2217976	$\leq 0,17$	3.620,00 €	4.416,40 €
Stratos MAXO-D 40/0,5-16	250	DN40/ PN6/10	2164651	$\leq 0,17$	4.996,90 €	6.096,22 €
Stratos MAXO-D 40/0,5-16-R7	250	DN40/ PN6/10	2217977	$\leq 0,17$	4.974,90 €	6.069,38 €
Stratos MAXO-D 50/0,5-6	240	DN50/ PN6/10	2164652	$\leq 0,18$	3.769,30 €	4.598,55 €
Stratos MAXO-D 50/0,5-6-R7	240	DN50/ PN6/10	2217978	$\leq 0,18$	3.752,70 €	4.578,29 €
Stratos MAXO-D 50/0,5-8	240	DN50/ PN6/10	2164653	$\leq 0,17$	4.150,10 €	5.063,12 €
Stratos MAXO-D 50/0,5-8-R7	240	DN50/ PN6/10	2217979	$\leq 0,17$	4.134,10 €	5.043,60 €
Stratos MAXO-D 50/0,5-9	280	DN50/ PN6/10	2164654	$\leq 0,17$	4.442,90 €	5.420,34 €
Stratos MAXO-D 50/0,5-9-R7	280	DN50/ PN6/10	2217980	$\leq 0,17$	4.425,70 €	5.399,35 €
Stratos MAXO-D 50/0,5-12	280	DN50/ PN6/10	2164655	$\leq 0,17$	4.691,60 €	5.723,75 €
Stratos MAXO-D 50/0,5-12-R7	280	DN50/ PN6/10	2217981	$\leq 0,17$	4.671,10 €	5.698,74 €
Stratos MAXO-D 50/0,5-16	340	DN50/ PN6/10	2164656	$\leq 0,17$	6.432,40 €	7.847,53 €
Stratos MAXO-D 50/0,5-16-R7	340	DN50/ PN6/10	2217982	$\leq 0,17$	6.404,00 €	7.812,88 €
Stratos MAXO-D 65/0,5-6	280	DN65/ PN6/10	2164657	$\leq 0,17$	4.623,20 €	5.640,30 €
Stratos MAXO-D 65/0,5-6-R7	280	DN65/ PN6/10	2217983	$\leq 0,17$	4.605,30 €	5.618,47 €
Stratos MAXO-D 65/0,5-12	340	DN65/ PN6/10	2164658	$\leq 0,17$	5.671,70 €	6.919,47 €
Stratos MAXO-D 65/0,5-12-R7	340	DN65/ PN6/10	2217984	$\leq 0,17$	5.649,90 €	6.892,88 €
Stratos MAXO-D 65/0,5-16	340	DN65/ PN6/10	2164659	$\leq 0,17$	7.126,80 €	8.694,70 €
Stratos MAXO-D 65/0,5-16-R7	340	DN65/ PN6/10	2217985	$\leq 0,17$	7.099,30 €	8.661,15 €

Tip	vgr. d(mm)	Cevni priključek	Koda	EEl indeks	Cena/kos	Cena z DDV
Stratos MAXO-D 80/0,5-6 PN6-R7	360	DN80/ PN6	2217986	≤ 0,18	5.735,00 €	6.996,70 €
Stratos MAXO-D 80/0,5-6 PN10	360	DN80/ PN10	2164661	≤ 0,18	6.059,50 €	7.392,59 €
Stratos MAXO-D 80/0,5-6 PN10-R7	360	DN80/ PN10	2217987	≤ 0,18	6.036,20 €	7.364,16 €
Stratos MAXO-D 80/0,5-12 PN6	360	DN80/ PN6	2164662	≤ 0,17	7.627,30 €	9.305,31 €
Stratos MAXO-D 80/0,5-12 PN6-R7	360	DN80/ PN6	2217988	≤ 0,17	7.598,00 €	9.269,56 €
Stratos MAXO-D 80/0,5-12 PN10	360	DN80/ PN10	2164663	≤ 0,17	8.013,30 €	9.776,23 €
Stratos MAXO-D 80/0,5-12 PN10-R7	360	DN80/ PN10	2217989	≤ 0,17	7.982,60 €	9.738,77 €
Stratos MAXO-D 80/0,5-16 PN6	360	DN80/ PN6	2164664	≤ 0,17	8.443,50 €	10.301,07 €
Stratos MAXO-D 80/0,5-16 PN6-R7	360	DN80/ PN6	2217990	≤ 0,17	8.411,00 €	10.261,42 €
Stratos MAXO-D 80/0,5-16 PN10	360	DN80/ PN10	2164665	≤ 0,17	8.981,30 €	10.957,19 €
Stratos MAXO-D 80/0,5-16 PN10-R7	360	DN80/ PN10	2217991	≤ 0,17	8.946,60 €	10.914,85 €

Opomba: v ceno STRATOS MAXO-D črpalk holandski priključki NISO vključeni.



Visoko učinkovite obtočne črpalke za ogrevalne in hladilne sisteme:

- črpalka z EMC elektromotorjem,
- enofazna napetost 230V, 50Hz,
- brezstopenjska regulacija (Δp -c in/ali Δp -v),
- temperatura medija -20°C do $+110^{\circ}\text{C}$,
- integrirana električna zaščita motorja,
- dioda za signalizacijo napake,
- kontakt za signalizacijo skupne napake SSM.

Krmiljenje s signalom (0-10V) NI možno

Tip	vgr. d(mm)	Cevni priključek	Koda	EEl indeks	Cena/kos	Cena z DDV
Yonos MAXO 25/0,5-7	180	R 1"/ PN10	2120639	≤ 0,20	660,30 €	805,57 €
Yonos MAXO 25/0,5-10	180	R 1"/ PN10	2120640	≤ 0,20	721,40 €	880,11 €
Yonos MAXO 25/0,5-12	180	R 1"/ PN10	2120641	≤ 0,20	965,10 €	1.177,42 €
Yonos MAXO 30/0,5-7	180	R1¼"/ PN10	2120642	≤ 0,20	744,30 €	908,05 €
Yonos MAXO 30/0,5-10	180	R1¼"/ PN10	2120643	≤ 0,20	769,60 €	938,91 €
Yonos MAXO 30/0,5-12	180	R1¼"/ PN10	2120644	≤ 0,20	1.047,30 €	1.277,71 €
Yonos MAXO 32/0,5-10	220	DN32 / PN10	2210113	≤ 0,20	1.059,20 €	1.292,22 €
Yonos MAXO 32/0,5-11	220	DN32 / PN10	2210114	≤ 0,20	1.447,80 €	1.766,32 €
Yonos MAXO 40/0,5-4	220	DN40/ PN6/10	2120645	≤ 0,20	849,00 €	1.035,78 €
Yonos MAXO 40/0,5-8	220	DN40/ PN6/10	2120646	≤ 0,20	1.178,80 €	1.438,14 €
Yonos MAXO 40/0,5-12	250	DN40/ PN6/10	2120647	≤ 0,20	1.363,20 €	1.663,10 €
Yonos MAXO 50/0,5-8	240	DN50/ PN6/10	2120649	≤ 0,20	1.500,60 €	1.830,73 €
Yonos MAXO 50/0,5-9	280	DN50/ PN6/10	2120650	≤ 0,20	1.686,20 €	2.057,16 €
Yonos MAXO 50/0,5-12	280	DN50/ PN6/10	2120651	≤ 0,20	1.842,90 €	2.248,34 €
Yonos MAXO 50/0,5-16	340	DN50/ PN6/10	2120652	≤ 0,20	2.355,40 €	2.873,59 €
Yonos MAXO 65/0,5-9	280	DN65/ PN6/10	2120653	≤ 0,20	1.878,50 €	2.291,77 €
Yonos MAXO 65/0,5-12	340	DN65/ PN6/10	2120654	≤ 0,20	2.090,70 €	2.550,65 €
Yonos MAXO 65/0,5-16	340	DN65/ PN6/10	2120655	≤ 0,20	2.432,50 €	2.967,65 €
Yonos MAXO 80/0,5-6	360	DN80/ PN6	2120656	≤ 0,20	2.099,90 €	2.561,88 €
Yonos MAXO 80/0,5-6	360	DN80/ PN10	2120657	≤ 0,20	2.160,20 €	2.635,44 €
Yonos MAXO 80/0,5-12	360	DN80/ PN6	2120658	≤ 0,20	2.830,60 €	3.453,33 €
Yonos MAXO 80/0,5-12	360	DN80/ PN10	2120659	≤ 0,20	2.933,80 €	3.579,24 €
Yonos MAXO 100/0,5-12	360	DN100/ PN6	2120660	≤ 0,20	3.392,90 €	4.139,34 €
Yonos MAXO 100/0,5-12	360	DN100/ PN10	2120661	≤ 0,20	3.492,80 €	4.261,22 €

Opomba: prirobnične črpalke do premera DN 65 imajo prirobnice za PN 6 in PN10.

Opomba: v ceno Yonos MAXO črpalk holandski priključki NISO vključeni.



Visoko učinkovite obtočne črpalke za ogrevalne in hladilne sisteme:

- črpalka z EMC elektromotorjem,
- enofazna napetost 230V, 50Hz,
- brezstopenjska regulacija (Δp -c in/ali Δp -v),
- temperatura medija -20°C do $+110^{\circ}\text{C}$,
- integrirana električna zaščita motorja,
- dioda za signalizacijo napake,
- kontakt za signalizacijo skupne napake.

Krmiljenje s signalom (0-10V) NI možno

Tip	vgr. d(mm)	Cevni priključek	Koda	EEl indeks	Cena/kos	Cena z DDV
Yonos MAXO-D 32/0,5-7	220	DN32/ PN6/10	2160585	$\leq 0,23$	1.391,40 €	1.697,51 €
Yonos MAXO-D 32/0,5-11	220	DN32/ PN6/10	2120663	$\leq 0,23$	1.988,10 €	2.425,48 €
Yonos MAXO-D 40/0,5-8	220	DN40/ PN6/10	2120664	$\leq 0,23$	2.204,00 €	2.688,88 €
Yonos MAXO-D 40/0,5-12	250	DN40/ PN6/10	2120665	$\leq 0,23$	2.526,80 €	3.082,70 €
Yonos MAXO-D 40/0,5-16	250	DN40/ PN6/10	2120666	$\leq 0,23$	3.561,70 €	4.345,27 €
Yonos MAXO-D 50/0,5-9	280	DN50/ PN6/10	2120667	$\leq 0,23$	3.150,10 €	3.843,12 €
Yonos MAXO-D 50/0,5-12	280	DN50/ PN6/10	2120668	$\leq 0,23$	3.402,00 €	4.150,44 €
Yonos MAXO-D 50/0,5-16	340	DN50/ PN6/10	2120669	$\leq 0,23$	4.370,30 €	5.331,77 €
Yonos MAXO-D 65/0,5-12	340	DN65/ PN6/10	2120670	$\leq 0,23$	3.852,60 €	4.700,17 €
Yonos MAXO-D 65/0,5-16	340	DN65/ PN6/10	2120671	$\leq 0,23$	4.543,50 €	5.543,07 €
Yonos MAXO-D 80/0,5-6	360	DN80/ PN6	2163260	$\leq 0,23$	3.926,70 €	4.790,57 €
Yonos MAXO-D 80/0,5-6	360	DN80/ PN10	2163261	$\leq 0,23$	4.047,40 €	4.937,83 €
Yonos MAXO-D 80/0,5-12	360	DN80/ PN6	2120672	$\leq 0,23$	5.255,80 €	6.412,08 €
Yonos MAXO-D 80/0,5-12	360	DN80/ PN10	2120673	$\leq 0,23$	5.422,30 €	6.615,21 €

Opomba: prirobnične črpalke do premera DN 65 imajo prirobnice za PN 6 in PN10.

Wilo-Toplotna izolacija za Yonos MAXO

PG14



Tip	Za črpalke Yonos MAXO	Koda	Cena/kos	Cena z DDV
Izolacija DN 25/30 -24 SET	25(30)/0,5-7; 25(30)/0,5-10	2123369	13,80 €	16,84 €
Izolacija DN 25/30 -34 SET	25(30)/0,5-12	2123370	14,20 €	17,32 €
Izolacija DN 40-24 SET	40/0,5-4	2123371	21,10 €	25,74 €
Izolacija DN 40-34 SET	40/0,5-8	2123372	21,10 €	25,74 €
Izolacija DN 40-44 SET	40/0,5-12	2123373	21,20 €	25,86 €
Izolacija DN 40-54 SET	40/0,5-16	2123374	21,20 €	25,86 €
Izolacija DN 50-34 SET	50/0,5-8	2123375	25,40 €	30,99 €
Izolacija DN 50-44 SET	50/0,5-9; 50/0,5-12	2123376	25,40 €	30,99 €
Izolacija DN 50-64 SET	50/0,5-16	2123377	25,50 €	31,11 €
Izolacija DN 65-44 SET	65/0,5-9	2123378	30,70 €	37,45 €
Izolacija DN 65-54 SET	65/0,5-12	2123379	30,90 €	37,70 €
Izolacija DN 65-64 SET	65/0,5-16	2123380	30,90 €	37,70 €
Izolacija DN 80-54/64 SET	80/0,5-6; 80/0,5-12	2123381	35,40 €	43,19 €
Izolacija DN 100-64 SET	100/0,5-12	2152297	39,90 €	48,68 €



Visoko učinkovite črpalke z EMC motorjem v suhi izvedbi, razreda energetske učinkovitosti IE5 (IEC 60034-30-2), hidravličnim indeksom najmanjše učinkovitosti MEI $\geq 0,7$, elektronskim prilagajanjem zmogljivosti.

Osnovni tehnični podatki:

- temp. področje od -20°C do $+140^{\circ}\text{C}$, maksimalni delovni tlak 16 bar,
- temp. okolice od 0°C do $+50^{\circ}\text{C}$,
- prik. napetosti $3\sim 440\text{V} (\pm 10\%) 50/60\text{ Hz}$; $3\sim 400\text{V} (\pm 10\%) 50/60\text{ Hz}$;
 $3\sim 380\text{V} (\pm 10\%) 50/60\text{ Hz}$.

Trajno samodejno prilagajanje moči aktualnim potrebam brez navedbe zelene vrednosti - Wilo-Dynamic Adapt plus (T-const, dT-const, Q-const, Multi-Flow Adaptation, dp-v, dp-c, n-const, PID).

Centralni nadzorni sistemi: CIF-modul PLR, CIF-modul LON,

CIF-modul BACnet MS/TP, CIF-modul Modbus RTU,

CIF-modul CAN open, CIF-modul Ethernet Multiprotocol,

(Modbus TCP, BACnet/ IP), M12 RJ45 CIF Ethernet.

Tip	vgr. d(mm)	Cevni priključek	Koda	Moč P ₂ (kW)	Cena/kos	Cena z DDV
Stratos GIGA2.0-I 32/1-13/0,55	260	DN32	2204723	0,6	3.026,10 €	3.691,84 €
Stratos GIGA2.0-I 32/1-15/0,75	260	DN32	2204722	0,7	3.171,80 €	3.869,60 €
Stratos GIGA2.0-I 32/1-20/1,1	260	DN32	2204721	1,1	3.411,10 €	4.161,54 €
Stratos GIGA2.0-I 32/1-25/1,5	260	DN32	2204720	1,5	3.495,00 €	4.263,90 €
Stratos GIGA2.0-I 40/1-11/0,55	280	DN40	2204728	0,5	3.128,60 €	3.816,89 €
Stratos GIGA2.0-I 40/1-14/0,75	280	DN40	2204727	0,8	3.400,50 €	4.148,61 €
Stratos GIGA2.0-I 40/1-19/1,1	280	DN40	2204726	1,1	3.696,10 €	4.509,24 €
Stratos GIGA2.0-I 40/1-23/1,5	280	DN40	2204725	1,4	3.702,80 €	4.517,42 €
Stratos GIGA2.0-I 40/1-31/2,2	280	DN40	2204731	2,1	4.269,80 €	5.209,16 €
Stratos GIGA2.0-I 40/1-37/3,0	280	DN40	2204730	2,8	5.575,60 €	6.802,23 €
Stratos GIGA2.0-I 50/1-10/0,55	280	DN50	2204735	0,5	3.211,80 €	3.918,40 €
Stratos GIGA2.0-I 50/1-13/0,75	280	DN50	2204734	0,7	3.458,00 €	4.218,76 €
Stratos GIGA2.0-I 50/1-17/1,1	280	DN50	2204733	1,1	3.756,20 €	4.582,56 €
Stratos GIGA2.0-I 50/1-20/1,5	280	DN50	2204732	1,4	4.227,50 €	5.157,55 €
Stratos GIGA2.0-I 50/1-30/2,2	280	DN50	2204738	2,3	4.390,40 €	5.356,29 €
Stratos GIGA2.0-I 50/1-37/3,0	280	DN50	2204737	3,0	6.344,40 €	7.740,17 €
Stratos GIGA2.0-I 65/1-7/0,55	340	DN65	2204742	0,5	3.456,20 €	4.216,56 €
Stratos GIGA2.0-I 65/1-9/0,75	340	DN65	2204741	0,7	3.621,20 €	4.417,86 €
Stratos GIGA2.0-I 65/1-12/1,1	340	DN65	2204740	1,1	3.902,40 €	4.760,93 €
Stratos GIGA2.0-I 65/1-15/1,5	340	DN65	2204739	1,5	4.839,80 €	5.904,56 €
Stratos GIGA2.0-I 65/1-25/2,2	340	DN65	2204746	2,1	4.442,60 €	5.419,97 €
Stratos GIGA2.0-I 65/1-31/3,0	340	DN65	2204745	2,9	5.136,00 €	6.265,92 €
Stratos GIGA2.0-I 65/1-37/4,0	340	DN65	2204744	3,9	5.539,30 €	6.757,95 €
Stratos GIGA2.0-I 80/1-6/0,55	360	DN80	2204750	0,5	3.529,90 €	4.306,48 €
Stratos GIGA2.0-I 80/1-8/0,75	360	DN80	2204749	0,7	3.746,10 €	4.570,24 €
Stratos GIGA2.0-I 80/1-10/1,1	360	DN80	2204748	1,1	4.135,50 €	5.045,31 €
Stratos GIGA2.0-I 80/1-13/1,5	360	DN80	2204747	1,5	4.935,40 €	6.021,19 €
Stratos GIGA2.0-I 80/1-20/2,2	360	DN80	2204756	2,2	5.524,80 €	6.740,26 €
Stratos GIGA2.0-I 80/1-24/3,0	360	DN80	2204755	2,9	6.286,00 €	7.668,92 €
Stratos GIGA2.0-I 80/1-30/4,0	360	DN80	2204754	3,9	6.581,50 €	8.029,43 €
Stratos GIGA2.0-I 100/1-8/1,1	450	DN100	2204758	1,1	4.355,50 €	5.313,71 €
Stratos GIGA2.0-I 100/1-8/2,2	500	DN100	2204776	2,1	6.910,00 €	8.430,20 €
Stratos GIGA2.0-I 100/1-9/1,5	450	DN100	2204757	1,4	5.250,40 €	6.405,49 €
Stratos GIGA2.0-I 100/1-9/3,0	500	DN100	2204775	2,6	7.413,80 €	9.044,84 €
Stratos GIGA2.0-I 100/1-11/4,0	500	DN100	2204774	3,7	7.841,40 €	9.566,51 €
Stratos GIGA2.0-I 100/1-17/2,2	450	DN100	2204766	2,2	5.932,10 €	7.237,16 €
Stratos GIGA2.0-I 100/1-20/3,0	450	DN100	2204765	2,9	6.399,40 €	7.807,27 €
Stratos GIGA2.0-I 100/1-25/4,0	450	DN100	2204764	3,8	6.805,00 €	8.302,10 €



Visoko učinkovite črpalke z EMC motorjem v suhi izvedbi, namenjene za črpanje medija (voda, mešanica voda/glikol - VDI 2035) v sistemih ogrevanja kakor tudi hlajenja. Brez abrazivnih snovi.

Osnovni tehnični podatki:

- temp. področje od -20°C do +140°C,
- prik. napetost 3~380V - 3~480V (±10%), 50/60Hz,
- maksimalni delovni tlak
16bar pri +120°C oziroma 13bar pri 140°C,
- razred izolacije IP55,
- min. indeks učinkovitosti (MEI) je ≥ 0,7.

Tip	vgr. d(mm)	Cevni priključek	Koda	Moč P ₂ (kW)	Cena/kos	Cena z DDV
Stratos GIGA 40/1-25/1,6	280	DN40 / PN 16	2170114	1,6	4.170,20 €	5.087,64 €
Stratos GIGA 40/1-32/2,2	280	DN40 / PN 16	2170113	2,2	4.475,50 €	5.460,11 €
Stratos GIGA 40/1-39/3,0	280	DN40 / PN 16	2170112	3,0	5.092,40 €	6.212,73 €
Stratos GIGA 40/1-45/3,8	280	DN40 / PN 16	2170111	3,8	5.443,20 €	6.640,70 €
Stratos GIGA 40/1-51/4,2	280	DN40 / PN 16	2170110	4,2	5.564,10 €	6.788,20 €
Stratos GIGA 40/4-63/11	280	DN40 / PN 16	2191913	11,0	9.305,90 €	11.353,20 €
Stratos GIGA 50/1-14/0,8	280	DN50 / PN 16	2170118	0,8	3.628,80 €	4.427,14 €
Stratos GIGA 50/1-20/1,3	280	DN50 / PN 16	2170117	1,3	3.943,20 €	4.810,70 €
Stratos GIGA 50/1-26/1,9	280	DN50 / PN 16	2170116	1,9	4.596,40 €	5.607,61 €
Stratos GIGA 50/1-33/2,6	280	DN50 / PN 16	2170115	2,6	4.917,00 €	5.998,74 €
Stratos GIGA 50/1-38/2,8	280	DN50 / PN 16	2170121	2,8	5.007,70 €	6.109,39 €
Stratos GIGA 50/1-44/3,2	280	DN50 / PN 16	2170120	3,2	5.382,70 €	6.566,89 €
Stratos GIGA 50/1-50/4,2	280	DN50 / PN 16	2170119	4,2	5.830,20 €	7.112,84 €
Stratos GIGA 65/1-8/0,6	340	DN65 / PN16	2170124	0,6	3.689,20 €	4.500,82 €
Stratos GIGA 65/1-12/1,1	340	DN65 / PN16	2170123	1,2	4.124,70 €	5.032,13 €
Stratos GIGA 65/1-17/1,7	340	DN65 / PN16	2170122	1,7	4.366,60 €	5.327,25 €
Stratos GIGA 65/1-21/2,3	340	DN65 / PN16	2170126	2,3	4.898,80 €	5.976,54 €
Stratos GIGA 65/1-27/3,0	340	DN65 / PN16	2170125	3,0	5.447,90 €	6.646,44 €
Stratos GIGA 65/1-34/3,1	340	DN65 / PN16	2170129	3,1	5.503,60 €	6.714,39 €
Stratos GIGA 65/1-38/3,8	340	DN65 / PN16	2170128	3,8	5.808,20 €	7.086,00 €
Stratos GIGA 65/1-42/4,8	340	DN65 / PN16	2170127	4,8	6.084,20 €	7.422,72 €
Stratos GIGA 80/1-16/2,3	360	DN80 / PN16	2170131	2,3	5.019,80 €	6.124,16 €
Stratos GIGA 80/1-21/3,5	360	DN80 / PN16	2170130	3,5	5.588,30 €	6.817,73 €
Stratos GIGA 80/1-32/4,1	360	DN80 / PN16	2170133	4,1	5.927,00 €	7.230,94 €
Stratos GIGA 80/1-37/5,3	360	DN80 / PN16	2170132	5,3	6.168,90 €	7.526,06 €
Stratos GIGA 100/1-13/2,3	450	DN100 / PN16	2170135	2,3	5.624,60 €	6.862,01 €
Stratos GIGA 100/1-17/3,7	450	DN100 / PN16	2170134	3,7	6.072,10 €	7.407,96 €
Stratos GIGA 100/1-27/4,8	450	DN100 / PN16	2170137	4,8	6.277,80 €	7.658,92 €
Stratos GIGA 100/1-33/6,0	450	DN100 / PN16	2170136	6,0	7.136,60 €	8.706,65 €



Visoko učinkovite črpalke z EMC motorjem v suhi izvedbi, razreda energetske učinkovitosti IE5 (IEC 60034-30-2), hidravličnim indeksom najmanjše učinkovitosti $MEI \geq 0,4$, elektronskim prilagajanjem zmogljivosti.

Osnovni tehnični podatki:

- temp. področje od -20°C do $+120^{\circ}\text{C}$,
- temp. okolice od 0°C do $+50^{\circ}\text{C}$,
- maksimalni delovni tlak 16 bar,
- prik. napetosti $3\sim 440\text{V} (\pm 10\%) 50/60\text{ Hz}$; $3\sim 400\text{V} (\pm 10\%) 50/60\text{ Hz}$;
 $3\sim 380\text{V} (\pm 10\%) 50/60\text{ Hz}$.

Načini regulacije: spremenljivi diferenčni tlak (**dp-v**), konst. diferenčni tlak (**dp-c**), konst. št. vrtljajev (**n-const**), uporabniško definirano PID krmiljenje.

Centralni nadzorni sistemi: CIF-modul PLR, CIF-modul LON, CIF-modul BACnet MS/TP, CIF-modul Modbus RTU, CIF-modul CAN open, CIF-modul Ethernet Multiprotocol (Modbus TCP, BACnet/ IP), M12 RJ45 CIF Ethernet.

Tip	vgr. d(mm)	Cevni priključek	Koda	Moč P_2 (kW)	Cena/kos	Cena z DDV
Yonos GIGA2.0-I 32/1-12/0,55	260	DN32	2204971	0,50	2.943,30 €	3.590,83 €
Yonos GIGA2.0-I 32/1-15/0,75	260	DN32	2204970	0,70	3.085,30 €	3.764,07 €
Yonos GIGA2.0-I 32/1-19/1,1	260	DN32	2204969	1,10	3.318,40 €	4.048,45 €
Yonos GIGA2.0-I 32/1-24/1,5	260	DN32	2204968	1,50	3.606,50 €	4.399,93 €
Yonos GIGA2.0-I 32/1-32/2,2	260	DN32	2204973	2,10	3.966,80 €	4.839,50 €
Yonos GIGA2.0-I 40/1-8/0,55	320	DN40	2204977	0,60	3.045,10 €	3.715,02 €
Yonos GIGA2.0-I 40/1-10/0,75	320	DN40	2204976	0,80	3.308,50 €	4.036,37 €
Yonos GIGA2.0-I 40/1-13/1,1	320	DN40	2204975	1,10	3.596,70 €	4.387,97 €
Yonos GIGA2.0-I 40/1-16/1,5	320	DN40	2204974	1,50	3.909,30 €	4.769,35 €
Yonos GIGA2.0-I 40/1-21/2,2	320	DN40	2204983	2,10	4.433,00 €	5.408,26 €
Yonos GIGA2.0-I 40/1-26/3,0	320	DN40	2204982	3,00	4.816,30 €	5.875,89 €
Yonos GIGA2.0-I 40/1-31/4,0	320	DN40	2204981	4,00	5.367,10 €	6.547,86 €
Yonos GIGA2.0-I 50/1-6/0,55	340	DN50	2204987	0,50	3.114,90 €	3.800,18 €
Yonos GIGA2.0-I 50/1-8/0,75	340	DN50	2204986	0,70	3.364,40 €	4.104,57 €
Yonos GIGA2.0-I 50/1-10/1,1	340	DN50	2204985	1,10	3.637,70 €	4.437,99 €
Yonos GIGA2.0-I 50/1-13/1,5	340	DN50	2204984	1,40	4.040,70 €	4.929,65 €
Yonos GIGA2.0-I 50/1-17/2,2	340	DN50	2204993	2,00	4.638,20 €	5.658,60 €
Yonos GIGA2.0-I 50/1-20/3,0	340	DN50	2204992	2,70	4.821,30 €	5.881,99 €
Yonos GIGA2.0-I 50/1-25/4,0	340	DN50	2204991	3,80	5.915,40 €	7.216,79 €
Yonos GIGA2.0-I 65/1-5/0,55	340	DN65	2204997	0,50	3.232,20 €	3.943,28 €
Yonos GIGA2.0-I 65/1-6/0,75	340	DN65	2204996	0,70	3.416,90 €	4.168,62 €
Yonos GIGA2.0-I 65/1-8/1,1	340	DN65	2204995	1,10	3.796,90 €	4.632,22 €
Yonos GIGA2.0-I 65/1-10/1,5	340	DN65	2204994	1,50	4.181,10 €	5.100,94 €
Yonos GIGA2.0-I 65/1-14/2,2	340	DN65	2205003	2,20	4.693,20 €	5.725,70 €
Yonos GIGA2.0-I 65/1-16/3,0	340	DN65	2205002	2,70	5.427,80 €	6.621,92 €
Yonos GIGA2.0-I 65/1-20/4,0	340	DN65	2205001	3,90	5.757,00 €	7.023,54 €
Yonos GIGA2.0-I 80/1-4/0,55	360	DN80	2205007	0,50	3.107,40 €	3.791,03 €
Yonos GIGA2.0-I 80/1-5/0,75	360	DN80	2205006	0,70	3.453,00 €	4.212,66 €
Yonos GIGA2.0-I 80/1-6/1,1	360	DN80	2205005	1,00	3.836,30 €	4.680,29 €
Yonos GIGA2.0-I 80/1-8/1,5	360	DN80	2205004	1,40	4.263,10 €	5.200,98 €
Yonos GIGA2.0-I 80/1-10/2,2	360	DN80	2205013	2,00	4.771,20 €	5.820,86 €
Yonos GIGA2.0-I 80/1-12/3,0	360	DN80	2205012	2,60	5.428,70 €	6.623,01 €
Yonos GIGA2.0-I 80/1-15/4,0	360	DN80	2205011	3,60	5.684,00 €	6.934,48 €
Yonos GIGA2.0-I 100/1-8/2,2	500	DN100	2205023	2,10	5.968,80 €	7.281,94 €
Yonos GIGA2.0-I 100/1-9/3,0	500	DN100	2205022	2,60	6.403,80 €	7.812,64 €
Yonos GIGA2.0-I 100/1-11/4,0	500	DN100	2205021	3,70	6.772,30 €	8.262,21 €



Visoko učinkovite črpalke z asinhronskim motorjem v suhi izvedbi, namenjene za črpanje medija (voda, mešanica voda/glikol - VDI 2035) v sistemih ogrevanja kakor tudi hlajenja, brez abrazivnih snovi.

Osnovni tehnični podatki:

- temp. področje od -20°C do +120°C,
- prik. napetost:
 - 3~400 V ±10%, 50Hz
 - 3~380 V -5% +10%, 60Hz,
- maksimalni delovni tlak
 - PN10 (posebna izvedba PN16),
- razred izolacije IP55.

Tip	vgr. d(mm)	Cevni priključek	Koda	Moč P ₂ (kW)	Cena/kos	Cena z DDV
IP-E32/95-0,55/2	260	DN32 / PN 10	2158810	0,55	2.680,60 €	3.270,33 €
IP-E32/105-0,75/2	260	DN32 / PN 10	2158811	0,75	2.753,40 €	3.359,15 €
IP-E32/125-1,1/2	260	DN32 / PN 10	2158812	1,10	2.784,20 €	3.396,72 €
IP-E32/135-1,1/2	260	DN32 / PN 10	2158813	1,10	2.831,50 €	3.454,43 €
IP-E32/135-1,5/2	260	DN32 / PN 10	2158814	1,50	3.276,10 €	3.996,84 €
IP-E40/115-0,55/2	250	DN40 / PN 10	2158815	0,55	2.756,90 €	3.363,42 €
IP-E40/120-1,5/2	320	DN40 / PN 10	2158816	1,50	3.741,30 €	4.564,39 €
IP-E40/130-2,2/2	320	DN40 / PN 10	2158817	2,20	4.104,00 €	5.006,88 €
IP-E40/150-3/2	320	DN40 / PN 10	2158818	3,00	4.526,00 €	5.521,72 €
IP-E40/160-4/2	320	DN40 / PN 10	2158819	4,00	4.958,40 €	6.049,25 €
IP-E50/105-0,75/2	280	DN50 / PN10	2158820	0,75	2.892,20 €	3.528,48 €
IP-E50/130-2,2/2	340	DN50 / PN10	2158821	2,20	4.131,90 €	5.040,92 €
IP-E50/140-3/2	340	DN50 / PN10	2158822	3,00	4.435,90 €	5.411,80 €
IP-E50/150-4/2	340	DN50 / PN10	2158823	4,00	5.334,10 €	6.507,60 €
IP-E65/110-2,2/2	340	DN65 / PN10	2158825	2,20	4.102,00 €	5.004,44 €
IP-E65/115-1,5/2	340	DN65 / PN10	2158824	1,50	3.659,70 €	4.464,83 €
IP-E65/120-3/2	340	DN65 / PN10	2158826	3,00	4.509,00 €	5.500,98 €
IP-E65/130-4/2	340	DN65 / PN10	2158827	4,00	5.177,80 €	6.316,92 €
IP-E80/105-3/2	360	DN80 / PN10	2158829	3,00	4.532,90 €	5.530,14 €
IP-E80/110-4/2	360	DN80 / PN10	2158830	4,00	5.024,30 €	6.129,65 €
IP-E80/115-2,2/2	360	DN80 / PN10	2158828	2,20	4.347,30 €	5.303,71 €
IP-E80/115-2,2/2	360	DN80 / PN10	2158828	2,20	4.347,30 €	5.303,71 €

Wilo CIF-Modul za enojne in dvojne črpalke tipa

Pg14

Stratos MAXO, Stratos MAXO-D, Stratos GIGA2.0-I, Stratos GIGA2.0-D, Yonos GIGA2.0-I, Yonos GIGA2.0-D, Helix2.0-VE, Medana CH3-LE



Wilo CIF-Moduli za:

- priklop na centralni nadzorni sistem.

Tip	Koda	Cena/kos	Cena z DDV
CIF module BACnet MS/TP	2190367	198,00 €	241,56 €
CIF module Modbus RTU	2190368	138,80 €	169,34 €
CIF module LON TP/FT-10	2190370	140,10 €	170,92 €
CIF module PLR	2190371	94,80 €	115,66 €
CIF module ETHERNET	2211408	268,20 €	327,20 €
Temperaturni senzor tekočine / Komplet s kablom L630	2194058	96,70 €	117,97 €
Konektor Stratos MAXO VP.	2194141	13,90 €	16,96 €

Wilo IF-Modul za enojne in dvojne črpalke

PG14



- Wilo IF-Moduli za:
- GIGA, IP-E in IL-E
 - naprednejše krmiljenje črpalke,
 - priključek na centralni nadzorni sistem.

Tip	Koda	Cena/kos	Cena z DDV
IF-Modul Modbus RTU	2097809	221,90 €	270,72 €
IF Modul BACnet MS/TP	2097811	204,40 €	249,37 €
IF-Module CAN open	2085044	161,40 €	196,91 €
IF-Module LON	2022530	257,30 €	313,91 €
IF-Module PLR	2035069	105,40 €	128,59 €

Wilo Modul za enojne in dvojne črpalke tipa Yonos MAXO

PG14



- Wilo YONOS-Modul za:
- brezpotencialni krmilni vhod - vklop in izklop
 - upravljanje z dvojno črpalko.
- Krmiljenje s signalom (0-10V) NI možno**

Tip	Koda	Cena/kos	Cena z DDV
Povezovalni modul Yonos MAXO eksterno OFF / ON	2210108	194,70 €	237,53 €

Wilo - IPL

PG3



- Črpalke s suhim rotorjem:
- temperatura medija -20°C do +120°C
 - nazivni tlak PN16,
 - enofazna napetost 230V, 50Hz.

Tip	Vgr. d(mm)	Cevni priključek	Koda	Teža (kg)	Cena/kos	Cena z DDV
IPL 25/70-0,12/2	180	R 1" / PN 16	2139516	7,0	855,70 €	1.043,95 €

Opomba: v ceni črpalke IPL holandski priključki NISO vključeni.

OBTOČNE ČRPALKE ZA SANITARNO TOPLO VODO - Navojni priključek

Wilo - Star-Z

Navojni priključek

PG1



Črpalke za obtok sanitarne tople vode.

Hidravlično ohišje: bron.

Star-Z NOVA A: z zapornim in protipovratnim ventilom.

Star-Z NOVA C: z zapornim in protipovratnim

ventilom ter programsko uro.

Min. poraba el. energije samo 3-6W

Star-Z NOVA T: z zapornim in protipovratnim ventilom,

vgrajeno programsko uro ter temperaturno kontrolo.

Tip	vgr. d(mm)	Cevni priključek	Koda	Teža (kg)	Cena/kos	Cena z DDV
Star-Z NOVA	84	R1/2" / PN10	4132760	0,8	158,00 €	192,76 €
Star-Z NOVA A	138	G1 / PN10	4132761	1,0	181,10 €	220,94 €
Star-Z NOVA T	138	G1 / PN10	4222650	1,0	244,60 €	298,41 €
Star-Z 20/1	140	G1 / PN10	4028111	2,2	220,70 €	269,25 €
Star-Z 20/4 (3 hitrosti)	150	G1 1/4 / PN10	4081193	2,4	358,60 €	437,49 €
Star-Z 20/5 (3 hitrosti)	150	G1 1/4 / PN10	4081198	2,5	378,70 €	462,01 €
Star-Z 20/7 (3 hitrosti)	150	G1 1/4 / PN10	4081203	2,9	397,40 €	484,83 €
Star-Z 25/2 EM	180	R1" / PN10	4029062	2,4	349,80 €	426,76 €
Star-Z 25/2 DM	180	R1" / PN10	4037124	2,6	398,50 €	486,17 €
Star-Z 25/6 (3 hitrosti)	180	R1" / PN10	4047573	2,7	377,50 €	460,55 €

Opomba: v cenah STAR-Z črpalk holandski priključki NISO vključeni.

Wilo-Stratos PICO-Z

Visoko učinkovite črpalke

PG1



Visoko učinkovite obtočne črpalke za obtok tople sanitarne vode.

Črpalka je namenjena samo za obtok tople sanitarne vode!

- enofazna napetost 230V, 50Hz,
- ročna ali temperaturna regulacija zagotavlja optimalno delovanje,
- prepoznavanje toplotne dezinfekcije tople sanitarne vode,
- integrirana električna zaščita motorja,
- prikaz trenutne in skupne porabe el. energije, ali trenutni pretok ter trenutno temperaturo medija,
- nerjaveče hidravlično ohišje zagotavlja zaščito pred bakterijam in korozijo,
- temperatura medija +2°C do +70°C,
- serijska toplotna izolacija črpalke.

Tip	vgr. d(mm)	Cevni priključek	Koda	Teža (kg)	Cena/kos	Cena z DDV
Stratos PICO-Z 20/1-4	150	G1 1/4 / PN10	4216470	2,1	485,30 €	592,07 €
Stratos PICO-Z 20/1-6	150	G1 1/4 / PN10	4216471	2,1	557,80 €	680,52 €
Stratos PICO-Z 25/1-4	180	G1 1/2 / PN10	4216472	2,2	450,50 €	549,61 €
Stratos PICO-Z 25/1-6	180	G1 1/2 / PN10	4216473	2,2	518,50 €	632,57 €

Opomba: v ceno Stratos PICO-Z črpalk holandski priključki NISO vključeni.

Servisni motor Star-Z NOVA			4132763	0,9	136,70 €	166,77 €
----------------------------	--	--	---------	-----	-----------------	----------

Wilo-Stratos MAXO-Z

Visoko učinkovite črpalke za za pitno vodo

PG17

ZAMENJAVA ZA STRATOS-Z



Črpalke za obtok sanitarne tople vode:

- enofazna napetost 230V, 50Hz, EEI indeks $\leq 0,19$,
- hidravlično ohišje v INOX izvedbi,
- zvezna regulacija, trajno samodejno prilagajanje moči,
- možnost nastavitve preko telefona ali tablice (Bluetooth),
- vgrajen temperaturni senzor,
- temperatura medija -10°C do $+110^{\circ}\text{C}$,
- integriran vhod 0-10V, daljinski vklop, senzor temperature medija...
- možnost nadgradnje črpalke za CAN, LON, PLR, Mod-bus, BACnet komunikacijo,
- serijska toplotna izolacija črpalke,
- možnost naročila PN16.

Tip	vgr. d(mm)	Cevni priključek	Koda	EEI indeks	Cena/kos	Cena z DDV
Stratos MAXO-Z 25/0,5-6	180	R 1" / PN 10	2164666	$\leq 0,18$	1.444,00 €	1.761,68 €
Stratos MAXO-Z 25/0,5-8	180	R 1" / PN 10	2164667	$\leq 0,19$	1.656,10 €	2.020,44 €
Stratos MAXO-Z 25/0,5-12	180	R 1" / PN 10	2164668	$\leq 0,19$	2.088,70 €	2.548,21 €
Stratos MAXO-Z 30/0,5-6	180	R1¼" / PN10	2164669	$\leq 0,18$	1.752,00 €	2.137,44 €
Stratos MAXO-Z 30/0,5-8	180	R1¼" / PN10	2164670	$\leq 0,19$	1.850,00 €	2.257,00 €
Stratos MAXO-Z 30/0,5-12	180	R1¼" / PN10	2164671	$\leq 0,18$	2.188,50 €	2.669,97 €
Stratos MAXO-Z 32/0,5-8	220	DN32/ PN6/10	2164672	$\leq 0,18$	1.586,10 €	1.935,04 €
Stratos MAXO-Z 32/0,5-12	220	DN32/ PN6/10	2164673	$\leq 0,18$	2.433,90 €	2.969,36 €
Stratos MAXO-Z 40/0,5-8	220	DN40/ PN6/10	2164674	$\leq 0,19$	2.422,50 €	2.955,45 €
Stratos MAXO-Z 40/0,5-12	250	DN40/ PN6/10	2164675	$\leq 0,17$	3.017,30 €	3.681,11 €
Stratos MAXO-Z 50/0,5-9	280	DN50/ PN6/10	2164676	$\leq 0,17$	3.673,60 €	4.481,79 €
Stratos MAXO-Z 65/0,5-12	340	DN65/ PN6/10	2164677	$\leq 0,17$	4.689,70 €	5.721,43 €

Opomba: v ceno STRATOS MAXO črpalke holandski priključki NISO vključeni.

Wilo - Yonos MAXO-Z

PG2



Črpalke za obtok sanitarne tople vode:

- črpalke z EMC elektromotorjem,
- hidravlično ohišje iz bron,
- brezstopenjska regulacija (Δp -c in/ali Δp -v),
- enofazna napetost 230V, 50Hz,
- integrirana električna zaščita motorja,
- lučka za signaliziranje motnje in kontakt za skupno sporočilo o motnji SSM
- možnost naročila 3~230 V, 50/60 Hz

Ne omogoča krmiljenja z napetostnim signalom (1-10V)!

Tip	vgr. d(mm)	Cevni priključek	Koda	Teža (kg)	Cena/kos	Cena z DDV
Yonos MAXO-Z 25/0,5-7	180	R1¼" / PN10	2175538	5,0	1.023,30 €	1.248,43 €
Yonos MAXO-Z 25/0,5-10	180	R1¼" / PN10	2175539	5,0	1.241,50 €	1.514,63 €
Yonos MAXO-Z 30/0,5-7	180	R2" / PN10	2175540	5,3	1.151,70 €	1.405,07 €
Yonos MAXO-Z 30/0,5-12	180	R2" / PN10	2175541	5,3	1.643,40 €	2.004,95 €
Yonos MAXO-Z 32/0,5-16	220	DN32 / PN6/10	2219220	22,0	2.062,00 €	2.515,64 €
Yonos MAXO-Z 40/0,5-8	220	DN40 / PN6/10	2175542	13,0	1.881,20 €	2.295,06 €
Yonos MAXO-Z 40/0,5-12	250	DN40 / PN6/10	2175543	18,4	2.111,00 €	2.575,42 €
Yonos MAXO-Z 40/0,5-16	250	DN40 / PN6/10	2219221	24,5	2.392,00 €	2.918,24 €
Yonos MAXO-Z 50/0,5-9	280	DN50 / PN6/10	2175544	19,8	2.626,00 €	3.203,72 €
Yonos MAXO-Z 50/0,5-16	340	DN50 / PN6/10	2219222	28,5	3.305,00 €	4.032,10 €

Povezovalni modul Yonos MAXO eksterno OFF / ON

2210108

194,70 €

237,53 €

Opomba: v cenah Yonos MAXO-Z črpalke holandski priključki NISO vključeni.



Črpalke za obtok sanitarne tople vode.

Hidravlično ohišje:

- INOX - nerjaveče
- RG - bron,
- GG - siva litina.
- možnost naročila PN16.

Tip	Vgr. d(mm)	Cevni priključek	Koda	Teža (kg)	Cena/kos	Cena z DDV
TOP-Z 20/4 EM	150 - INOX	R 3/4" / PN10	2045519	3,7	642,20 €	783,48 €
TOP-Z 20/4 DM	150 - INOX	R 3/4" / PN10	2045520	3,8	605,60 €	738,83 €
TOP-Z 25/6 EM	180 - INOX	R 1" / PN10	2045521	4,1	647,10 €	789,46 €
TOP-Z 25/6 DM	180 - INOX	R 1" / PN10	2045522	4,1	634,70 €	774,33 €
TOP-Z 25/10 EM	180 -RG	R 1" / PN10	2061964	7,8	1.091,80 €	1.332,00 €
TOP-Z 25/10 DM	180 -RG	R 1" / PN10	2175509	7,8	1.029,90 €	1.256,48 €
TOP-Z 30/7 EM	180 -RG	R 1 1/4" / PN10	2048340	6,0	685,00 €	835,70 €
TOP-Z 30/7 DM	180 -RG	R 1 1/4" / PN10	2048341	5,9	665,20 €	811,54 €
TOP-Z 30/10 EM	180 -RG	R 1 1/4" / PN10	2059857	7,6	1.091,80 €	1.332,00 €
TOP-Z 30/10 DM	180 -RG	R 1 1/4" / PN10	2175512	7,7	1.029,90 €	1.256,48 €
TOP-Z 40/7 EM	250 -RG	DN40 / PN6/10	2046637	12,4	1.921,10 €	2.343,74 €
TOP-Z 40/7 DM	250 -RG	DN40 / PN6/10	2175516	12,0	1.854,50 €	2.262,49 €
TOP-Z 50/7 DM	280 -RG	DN50 / PN6/10	2175522	17,9	2.284,40 €	2.786,97 €
TOP-Z 65/10 DM	340 -RG	DN65 / PN6/10	2175528	29,7	3.335,10 €	4.068,82 €
TOP-Z 80/10 DM	360 -RG	DN80 / PN6	2175532	30,0	3.880,90 €	4.734,70 €
TOP-Z 40/7 EM	250 -GG	DN40 / PN6/10	2046631	12,4	1.042,80 €	1.272,22 €
TOP-Z 40/7 DM	250 -GG	DN40 / PN6/10	2175515	12,0	966,30 €	1.178,89 €
TOP-Z 50/7 DM	280 -GG	DN50 / PN6/10	2175521	17,9	1.378,10 €	1.681,28 €
TOP-Z 65/10 DM	340 -GG	DN65 / PN6/10	2175527	29,7	2.367,70 €	2.888,59 €
TOP-Z 80/10 DM	360 -GG	DN80 / PN10	2175533	30,0	2.988,90 €	3.646,46 €

Opomba: hidravlično ohišje črpalk TOP-Z 40 do 80 je dobavljivo tudi v sivi litini.

Opomba: v cenah TOP-Z črpalk holandski priključki NISO vključeni.

OBTOČNE ČRPALKE ZA SOLARNE IN GEOTERMALNE SISTEME

Wilo - Varios PICO - STG

Visoko učinkovite črpalke

PG1



Obtočne črpalke za solarne in geotermalne sisteme:

- črpalka z EMC elektromotorjem,
- temperatura medija +15°C do +110°C
- do 80% manjša poraba električne energije
- hidravlično ohišje s kataforezno zaščito,
- enofazna napetost 230V, 50Hz.
- Eksterna regulacija števila vrtljajev z vgrajenimi vmesniki
PWM 1 (geotermalni energetske sistemi) (/1-7,5)
PWM 2 (solarni) (/1-7,5 ; /1-13)

Tip	Vgr. d(mm)	Cevni priključek	Koda	Teža (kg)	Cena/kos	Cena z DDV
Varios PICO-STG 15/1-13(PWM2)	130	R 1/2" / PN10	4232746	2,0	378,30 €	461,53 €
Varios PICO-STG 15/1-13(PWM2)	180	R 1/2" / PN10	4232747	2,1	387,60 €	472,87 €
Varios PICO-STG 15/1-8	130	R 1/2" / PN10	4232742	2,0	366,70 €	447,37 €
Varios PICO-STG 25/1-8	180	R 1" / PN 10	4232743	2,3	367,40 €	448,23 €
Varios PICO-STG 25/1-8-130	130	R 1" / PN 10	4232744	2,0	370,30 €	451,77 €
Varios PICO-STG 30/1-8	180	R 1 1/4" / PN 10	4232745	2,4	370,70 €	452,25 €

Dodatna oprema:

Dvosmerni krmilni kabel iPWM			4222049	1m	25,20 €	30,74 €
------------------------------	--	--	---------	----	----------------	---------

Opomba: v cenah Varios PICO - STG črpalk holandski priključki NISO vključeni.

Holandski priključki

PG14

Tip	Za črpalko	Koda	Cena/kos	Cena z DDV
Siva litina				
R 1" x G 1 1/2i	Yonos PICO 25, Stratos PICO 25	4092741	10,50 €	12,81 €
	Varios PICO STG 25 / Yonos MAXO 25 / Stratos MAXO 25			
R 1 1/4" x G 2i	Yonos PICO 30, Stratos PICO 30	4092742	15,90 €	19,40 €
	Varios PICO STG 30 / Yonos MAXO 30/ Stratos MAXO 30			
Bron				
R 1/2" x G 1i	STAR-Z 15..., STAR-Z 20/1	4092743	11,20 €	13,66 €
R 3/4" x G 1 1/4i	Star-Z 20/4; 20/5; 20/7; TOP-Z 20/4	4233251	27,20 €	33,18 €
	Stratos PICO 20/...			
R 1" x G 1 1/2i	STAR-Z 25/...,TOP-Z 25/...,	112047195	24,60 €	30,01 €
	YONOS MAXO-Z 25/..., Stratos MAXO-Z 25/..			
R 1 1/4" x G 2i	TOP-Z 30/..., Stratos MAXO-Z 30/..	112082691	49,40 €	60,27 €

Črpalke in naprave za dvig tlaka (hidroforji)

Wilo - Jet WJ - samosesalne črpalke

PG5



Samosesalna, nerjaveča, prenosna črpalka za polnjenje, praznjenje, prečrpavanje, namakanje itd.
 Sesalna višina: max. do 7m.
 Tlačna višina do 40m pri 1m³/h.
 Dodatni tehnični podatki - glej katalog.
 Idealna prenosna črpalka.

Tip	Moč P1	kapaciteta - max.	Koda	Teža (kg)	Cena/kos	Cena z DDV
Z ročajem						
WJ 202 EM	0,9	Q=4,5m ³ /h H=36m	4081224	11,0	230,10 €	280,72 €
WJ 203 EM	1,2	Q=4,5m ³ /h H=41m	4081225	12,0	254,70 €	310,73 €
WJ 204 EM	1,3	Q=4,5m ³ /h H=48m	4144401	13,0	293,60 €	358,19 €
Brez ročaja						
WJ 202 EM X	0,9	Q=4,5m ³ /h H=36m	4081221	10,2	210,70 €	257,05 €
WJ 203 EM X	1,2	Q=4,5m ³ /h H=41m	4081222	11,3	231,00 €	281,82 €
WJ 204 EM X	1,3	Q=4,5m ³ /h H=48m	4143999	12,3	277,20 €	338,18 €

Wilo - Medana CH1-LC- črpalke

PG5



Horizontalna, normalno sesalna črpalka za:
 - oskrbo z vodo in dvig tlaka,
 - izkoriščanje deževnice,
 - obrt in industrijo.
 Temperatura medija od -15°C do +90°C.
 Dodatni tehnični podatki - glej katalog.

Tip	Moč P2	kapaciteta - max.	Koda	Teža (kg)	Cena/kos	Cena z DDV
Medana CH1-LC.203-5/E/A/10T	0,37 kW	H=26,5m Q=3,7m ³ /h	4233358	11,4	477,10 €	582,06 €
Medana CH1-LC.207-5/E/A/10T	0,75 kW	H=62,7m Q=3,7m ³ /h	4233366	15,7	613,30 €	748,23 €
Medana CH1-LC.603-5/E/A/10T	1,1kW	H=33,8m Q=9,7m ³ /h	4231433	16,3	599,00 €	730,78 €
Medana CH1-LC.605-5/E/A/10T	1,51 kW	H=57,1m Q=9,7m ³ /h	4231434	20,8	756,50 €	922,93 €
Medana CH1-LC.1003-5/E/A/10T	1,51kW	H=36,2m Q=15,4m ³ /h	4233384	19,5	665,00 €	811,30 €

Wilo - INITIAL JET - samosesalna črpalka

PG5



Samo sesalna horizontalna črpalka za oskrbo z vodo v enofazni izvedbi.
 Primerna za črpanje vode iz vodnjakov in zalogovnikov, zalivanje in prečrpavanje v primeru poplav.
 Dodatni tehnični podatki - glej katalog.

Tip	Moč P1	kapaciteta - max.	Koda	Teža (kg)	Cena/kos	Cena z DDV
Initial JET 3-4	0,8 kW	Q=3,6m ³ /h H=40m	4185607	9,4	141,40 €	172,51 €
Initial JET 4-4	1,1 kW	Q=3,6m ³ /h H=48m	4168023	15,4	198,70 €	242,41 €
Initial JET 9-4	1,5 kW	Q=8,4m ³ /h H=48m	4186041	28,9	383,50 €	467,87 €

Wilo - HiPeri - črpalke

PG5



Normalno sesalna črpalka za:
 - oskrbo z vodo in dvig tlaka,
 - izkoriščanje deževnice,
 - zalivanje in namakanje.
 Temperatura medija do + 60°C.
 Dodatni tehnični podatki - glej katalog.

Tip	Moč P1	kapaciteta - max.	Koda	Teža (kg)	Cena/kos	Cena z DDV
HiPeri 1-4	0,55 kW	H=40m Q=2,4m ³ /h	4186197	5,2	91,30 €	111,39 €
HiPeri 1-5	0,8 kW	H=50m Q=2,4m ³ /h	4186198	6,6	111,60 €	136,15 €

Wilo - Hi multi 3 - črpalke

PG5



Večstopenjska centrifugalna črpalka v normalno sesalni izvedbi (HiMulti 3) samosesalni izvedbi (HiMulti 3 P)
 Wilo-Connector , stikalo vklop/izklop, prezračevalna/izpraznjevalna zapirala, Visokoučinkovita hidravlika, nizka poraba električne energije in zelo kompaktna zahvaljujoč optimiranemu motorju
 Tiho delovanje (raven hrupa med 56 dBA in 64 dBA
 Dovoljena temperatura medija: 0 °C do +40 °C (+55 °C za 10 min)

Tip	Moč P1	Kapaciteta - max.	Koda	Teža (kg)	Cena/kos	Cena z DDV
HiMulti 3-23 /1/5/230	0,40 kW	H=30m Q=5,2m ³ /h	4244127	9,8	451,00 €	550,22 €
HiMulti 3-24 /1/5/230	0,40 kW	H=39m, Q=5,2m ³ /h	4244128	10,3	455,00 €	555,10 €
HiMulti 3-25 /1/5/230	0,50 kW	H=50m, Q=5,2m ³ /h	4244129	11,3	476,20 €	580,96 €
HiMulti 3-43 /1/5/230	0,40 kW	H=32m, Q=6,5m ³ /h	4244130	9,8	469,00 €	572,18 €
HiMulti 3-44 /1/5/230	0,60 kW	H=42m, Q=6,5m ³ /h	4244131	11,6	496,60 €	605,85 €
HiMulti 3 3-45	0,80 kW	H=52m, Q=6,5m ³ /h	4189526	13,0	510,30 €	622,57 €
HiMulti 3-23 P/1/5/230	0,40 kW	H=30m Q=5,2m ³ /h	4244147	9,8	462,80 €	564,62 €
HiMulti 3-24 P/1/5/230	0,40 kW	H=39m, Q=5,2m ³ /h	4244148	10,3	482,50 €	588,65 €
HiMulti 3-25 P/1/5/230	0,50 kW	H=50m, Q=5,2m ³ /h	4244149	11,3	379,10 €	462,50 €
HiMulti 3-43 P/1/5/230	0,40 kW	H=32m, Q=6,5m ³ /h	4244150	9,8	492,60 €	600,97 €
HiMulti 3-44 P/1/5/230	0,60 kW	H=42m, Q=6,5m ³ /h	4244151	11,6	449,90 €	548,88 €
HiMulti 3 3-45 P	0,80 kW	H=52m, Q=6,5m ³ /h	4194284	13,0	553,00 €	674,66 €

Wilo - Medana CH3-LE - brezstopenjsko regulirana črpalka

PG6



Horizontalna normalno sesalna črpalka s frekvenčnim regulatorjem za:
 - oskrbo z vodo in dvig tlaka,
 - zalivanje in namakanje,
 - uporaba v zaprtih hladinlih krogih in ogrevanju.
 Načini regulacije: kosntantna hitrost, konstanten tlak, konstanten diferenčni tlak, variabilni tlak, PID krmiljenje.
 Temperetura medija od -20°C do 120°C.
 Vtično mesto za CIF-modul (Modbus RTU, Modbus TCP, BACnet...).

Tip	Moč P1	Kapaciteta - max.	Koda	Teža (kg)	Cena/kos	Cena z DDV
MEDANA CH3-LE.204-1/V/3/10T	0,75	H=52m, Q=4,8m ³ /h	4250132	26,2	2.024,50 €	2.469,89 €
MEDANA CH3-LE.205-1/V/3/10T	1,1	H=68m, Q=4,8m ³ /h	4250136	25,8	2.375,10 €	2.897,62 €
MEDANA CH3-LE.207-1/V/3/10T	1,5	H=95m, Q=4,8m ³ /h	4250144	28,9	2.411,60 €	2.942,15 €
MEDANA CH3-LE.403-1/V/3/10T	0,75	H=41m, Q=7,5m ³ /h	4250152	25,0	2.273,20 €	2.773,30 €
MEDANA CH3-LE.404-1/E/3/10T	1,1	H=58m, Q=7,5m ³ /h	4250156	25,1	2.316,60 €	2.826,25 €
MEDANA CH3-LE.406-1/V/3/10T	1,5	H79m, Q=7,5m ³ /h	4250164	28,4	2.374,90 €	2.897,38 €
MEDANA CH3-LE.406-1/V/3/10T	2,2	H=79m, Q=7,5m ³ /h	4250172	28,5	2.615,20 €	3.190,54 €
MEDANA CH3-LE.602-1/E/3/10T	1,1	H=34m, Q=13m ³ /h	4250176	25,7	2.228,00 €	2.718,16 €
MEDANA CH3-LE.603-1/E/3/10T	1,5	H=48m, Q=13m ³ /h	4250184	28,1	2.257,20 €	2.753,78 €
MEDANA CH3-LE.605-1/E/3/10T	3	H=85m, Q=13m ³ /h	4250192	29,8	2.914,90 €	3.556,18 €

Wilo - Isar BOOST5 - brezstopenjsko regulirana samosesalna črpalka (HIDROPAK) PG5



Naprava za dvig tlaka in oskrbo z vodo, kompaktna izvedba, s frekvenčnim pretvornikom z brezstopenjsko regulacijo tlaka, z visoko učinkovito samosesalno večstopenjsko črpalko, tlačno membransko posodo, senzorjem tlaka in pretoka ter nepovratnim ventilom.

Maks. temp. medija: 40°C.
Dodatni tehnični podatki - glej katalog.

Tip	Moč P2	kapaciteta - max.	Koda	Teža (kg)	Cena/kos	Cena z DDV
Wilo-Isar BOOST5-E-3	0,75 kW	H=55m Q=5m ³ /h	4243583	15,0	805,20 €	982,34 €
Wilo-Isar BOOST5-E-5	1,10 kW	H=55m Q=7m ³ /h	4243584	15,0	916,00 €	1.117,52 €

Wilo - INITIAL JET SYSTEM PG5



Naprava za dvig tlaka (hidrofor) s samosesalno samo sesalno horizontalna črpalka za oskrbo z vodo v enofazni izvedbi. Z ekspanzijsko posodo volumna 22/50l, z manometrom in tlačnim stikalom. Primerna za črpanje vode iz vodnjakov in zalogovnikov, za zalivanje in oskrbo vode v stanovanjskih in počitniških hišah.

Zaščita proti suhemu teku ni vgrajena!

Dodatni tehnični podatki - glej katalog.

Tip	Moč P1	kapaciteta-max.	Koda	Teža (kg)	Cena/kos	Cena z DDV
Initial JET System 3-4-22	0,8 kW	H=48m Q=3,5m ³ /h	4185608	16,7	259,00 €	315,98 €

Wilo - Jet HWJ PG5



Naprava za dvig tlaka (hidrofor) s samosesalno črpalko iz nerjavečega jekla:

- tlačna posoda prostornine 25 L ali 50 L,
- sesalna višina max. do 7m.

Zaščita proti suhemu teku ni vgrajena!

Dodatni tehnični podatki - glej katalog.

Tip	Moč P1	kapaciteta-max.	Koda	Teža (kg)	Cena/kos	Cena z DDV
25 L tlačna posoda						
HWJ 203 EM 25L	1,2 kW	H=41m Q=4,5m ³ /h	2950278	18,2	320,60 €	391,13 €
HWJ 204 EM 25L	1,3 kW	H=48m Q=4,5m ³ /h	2950655	19,5	350,30 €	427,37 €
50 L tlačna posoda						
HWJ 203 EM 50L	1,2 kW	H=41m Q=4,5m ³ /h	2951120	24,8	385,70 €	470,55 €

Wilo - Jet FWJ PG5



Naprava za dvig tlaka s centrifugalno črpalko iz nerjavečega jekla, s pretočnim vklopnim stikalom:

- tlačna posoda ni potrebna,
- sesalna višina max. do 7m.

Dodatni tehnični podatki - glej katalog.

Tip	Moč P1	Kapaciteta-max.	Koda	Dolž. kabla	Cena/kos	Cena z DDV
FWJ 203 EM	1,2 kW	H=41m Q= 5m ³ /h	2543630	3 m	412,10 €	502,76 €
FWJ 204 EM	1,3 kW	H=49m Q= 5m ³ /h	2543631	3 m	442,30 €	539,61 €

Vodnjaške črpalke

Wilo Sub TWU 4

PG5



Potopna, večstopenjska črpalčka, namenjena za črpanje vode iz vrtin in rezervoarjev. Maksimalna globina potopa do 150m. Maksimalno vsebnostjo peska v vodi do 50 g/m³. Maksimalno število vklopov do 30/h. Vsi deli črpalčke v stiku z vodo so iz antikoroziivnih materialov. Vgrajena je lahko vertikalno ali horizontalno. Vgrajen protipovratni ventil. Izvedbe: - EM - enofazna napetost, - DM - trifazna napetost, Dodatni tehnični podatki - glej katalog.

Tip	Moč P2	Kapaciteta-max.	Koda	Premer	Cena/kos	Cena z DDV
TWU 4-0207 EM	0,37 kW	Q=2,5m ³ /h H=45m	6046661	4"	576,20 €	702,96 €
TWU 4-0405 EM	0,37 kW	Q=6m ³ /h H=30m	2970147	4"	400,50 €	488,61 €
TWU 4-0407 EM	0,55 kW	Q=6m ³ /h H=44m	2970148	4"	430,00 €	524,60 €
TWU 4-0409 EM	0,75 kW	Q=6m ³ /h H=58m	2970149	4"	456,80 €	557,30 €
TWU 4-0414 EM	1,1 kW	Q=6m ³ /h H=92m	2970150	4"	534,20 €	651,72 €
TWU4-0405-DM-C	0,37 kW	Q=6m ³ /h H=30m	2970143	4"	348,50 €	425,17 €
TWU4-0407-DM-C	0,55 kW	Q=6m ³ /h H=44m	2970144	4"	378,20 €	461,40 €
TWU4-0409-DM-C	0,75 kW	Q=6m ³ /h H=58m	2970145	4"	403,30 €	492,03 €
TWU4-0414-DM-C	1,1 kW	Q=6m ³ /h H=92m	2970146	4"	475,20 €	579,74 €
ESK 1 (1 - 12A)	Krmilna naprava z elektrodami		4082990		444,00 €	541,68 €
Kabel direktni priklop	4 x 1,5 mm ²		2970137	20 m	177,00 €	215,94 €
Kabel direktni priklop	4 x 1,5 mm ²		2970138	50 m	431,00 €	525,82 €
Kabel motorja / m	(potrebno spajanje) 4 x 1,5 mm ²		6045510	cena/m	5,00 €	6,10 €
Termo skrčljiva spojka	4 x 1,5 mm ² in 4 x 2,5 mm ²		4029677		50,60 €	61,73 €
Hladilni plašč za črpalčko TWU 4"- vertikalna vgradnja			4064430	kos	278,30 €	339,53 €
Hladilni plašč za črpalčko TWU 4"- horizontalna vgradnja			6037935	kos	490,20 €	598,04 €

Wilo Sub TWU X P&P

PG5



Potopna, večstopenjska črpalčka z radialnimi tekači. Namenjena za črpanje vode iz vrtin in rezervoarjev. Maksimalna globina potopa do 150m. Maksimalno vsebnostjo peska v vodi do 50 g/m³. Maksimalno število vklopov do 30/h. Vsi deli črpalčke v stiku z vodo so iz antikoroziivnih materialov. Vgrajena je lahko vertikalno ali horizontalno. Vgrajen protipovratni ventil. Izvedbe: - EM - enofazna napetost, - DM - trifazna napetost,

Tip	Moč P2	Kapaciteta-max.	Koda	Premer	Cena/kos	Cena z DDV
TWU 3-0115 P&P / FC	0,37 kW	Q=3m ³ /h H=45m	4091647	3"	1.373,20 €	1.675,30 €
TWU 3-0123 P&P / FC	0,55 kW	Q=3m ³ /h H=66m	4091649	3"	1.438,10 €	1.754,48 €
TWU 3-0130 P&P / FC	0,75 kW	Q=3m ³ /h H=90m	4091650	3"	1.573,50 €	1.919,67 €
TWU 4-0405 P&P / FC	0,37 kW	Q=6m ³ /h H=30m	6049385	4"	1.031,90 €	1.258,92 €
TWU 4-0407 P&P DS	0,55 kW	Q=6m ³ /h H=45m	6049388	4"	1.094,60 €	1.335,41 €
TWU 4-0409 P&P DS	0,75 kW	Q=6m ³ /h H=60m	6049389	4"	1.195,70 €	1.458,75 €
TWU 4-0414 P&P DS	1,1 Kw	Q=6m ³ /h H=92m	6049390	4"	1.293,80 €	1.578,44 €
Hladilni plašč za črpalčko TWU 3"			4092485		258,10 €	314,88 €
Hladilni plašč za črpalčko TWU 4"			4064430		278,30 €	339,53 €

Wilo Sub TWI 5 / TWI 5-SE

PG5



Potopna, večstopenjska črpalka.
 Namenjena za črpanje vode iz rezervoarjev in vodnjakov,
 z maks. globino potopa do 20m.
 Vsi deli črpalke v stiku z vodo so iz antikoroziivnih materialov.
 Temperatura medija +5°C do +35°C
 Stopnja zaščite IP68.
 FS izvedba je s plovnim stikalom.
 Črpalka ima prigraven priključni kabel dolžine 20m.
 Dodatni tehnični podatki - glej katalog.
 Obcija: izvedba SE s stranskim nastavkom za dotok

Tip	Moč P1	Kapaciteta-max.	Koda	Premer	Cena/kos	Cena z DDV
TWI5-SE-304EM	0,85 kW	Q=5m ³ /h H=42m	4104127	5"	619,20 €	755,42 €
TWI5-SE-304EM-FS	0,85 kW	Q=5m ³ /h H=42m	4144961	5"	664,40 €	810,57 €
TWI5-SE-306EM	1,2 kW	Q=6m ³ /h H=64m	4104128	5"	687,80 €	839,12 €
TWI5-SE-306EM-FS	1,2 kW	Q=6m ³ /h H=64m	4144963	5"	734,00 €	895,48 €
TWI5-SE-308EM	1,6 kW	Q=6m ³ /h H=85m	4104129	5"	887,10 €	1.082,26 €
TWI5-SE-308M-FS	1,6 kW	Q=6m ³ /h H=85m	4144965	5"	876,70 €	1.069,57 €

Wilo Sub TWI 5-SE Plug & Pump

PG5









Potopna, večstopenjska, črpalka.
 Namenjena za črpanje vode iz rezervoarjev in vodnjakov,
 z maks. globino potopa do 20m.
 Vsi deli črpalke v stiku z vodo so iz antikoroziivnih materialov.
 Temperatura medija +5°C do +35°C
 Stopnja zaščite IP68.
 FS izvedba je s plovnim stikalom.
 Črpalka ima prigraven priključni kabel dolžine 20m.
 Dodatni tehnični podatki - glej katalog.

Tip	Moč P1	Kapaciteta-max.	Koda	Premer	Cena/kos	Cena z DDV
TWI 5-SE 304 Plug&Pump	0,85 kW	Q=5m ³ /h H=42m	2543632	5"	1.028,20 €	1.254,40 €
TWI 5-SE 306 Plug&Pump	1,2 kW	Q=5m ³ /h H=62m	2543633	5"	1.077,70 €	1.314,79 €

Oprema za krmiljenje črpalk

PG5

Tip		Koda		Cena/kos	Cena z DDV
<p>Plovec omogoča, da se sesalno mesto spreminja z nivojem vode v rezervoarju.</p> <p>Filter pomaga zmanjšati obrabo črpalke in preprečuje zamašitev. Cevni priključek filtra je 5/4 cole.</p>					
grobi 1,8 mm tip G		2024959		44,80 €	54,66 €
grobi 1,8 mm s plovcem in protipovratno loputo tip GR		2024960		81,70 €	99,67 €
fini 1,2 mm tip F		2024961		72,60 €	88,57 €
fini 1,2 mm s plovcem in protipovratno loputo tip FR		2024962		116,70 €	142,37 €
Fiksni filter		2025755		86,00 €	104,92 €
<p>Cevi dimenzije 1"1/4</p>					
	<p>Gibka cev, odporna proti podtlaku in nadtlaku, za nepredušno povezavo med sesalnim nastavkom črpalke in plavajočim odvzemom. Dimenzija cevi 5/4 cole, tlačni razred PN 10. Obseg dobave: cev navedene dolžine, cevni objemki (2 kos), cevni priključek 5/4 cole, navojni priključek 1 colo.</p>				
L= 1,5 m kompl.		2025973		71,10 €	86,74 €
L= 3 m kompl.		2025974		192,50 €	234,85 €
L= 5 m kompl.		2025975		301,80 €	368,20 €
L= 10 m kompl.		2025976		558,60 €	681,49 €
L= 15 m kompl.		2025977		788,80 €	962,34 €
	<p>Tlačna sklopka za zaščito črpalke (230V) za delovane brez vode. Avtomatski zagon pri normalizaciji tlaka v sistemu.</p> <p>Območje nastavljanja med najmanj 0,05 bara do maksimalno 0,4 bara. Maksimalna temperatura medija 55°C.</p>				
Tlačna sklopka (suhi tek) LP/3-18		2970075		20,40 €	24,89 €
<p>Plovno stikalo</p>					
	<p>Plovno stikalo namenjeno za preklapljanje naprave v odvisnosti od nivoja v odprtem rezervoarju ali cisterni. Plovno stikalo je dobavljeno skupaj z kablom.</p>				
Plovno stikalo s kablom VA 65	zgoraj ON / OFF	503211390	5 m	53,70 €	65,51 €
Plovno stikalo s kablom VA 65	zgoraj ON / OFF	503211893	10 m	83,70 €	102,11 €
Plovno stikalo s kablom VAO 65	zgoraj OFF / ON	503211595	5 m	61,60 €	75,15 €
Nivojsko stikalo s kablom MS1	OFF(ON) / ON(OFF)	2004593	10 m	110,90 €	135,30 €

Wilo - BRIO 2.0

PG5



Avtomatični vklop in izklop enofaznih električnih črpalk. Vklp črpalke po padcu tlaka in izklop ko črpalka doseže tlak izklopa.

Zaščita pred suhim tekom.

Nastavitev vklopnega tlaka 1-3,5 bar, maksimalno dovoljen tlak PN10.

Napajanje 115-230Vac±10% 50/60Hz; nivo zaščite IP65.

Maksimalna temperatura vode in okolice 55°C.

Tip			Koda		Cena/kos	Cena z DDV
BRIO 2.0			2970191		74,00 €	90,28 €

Wilo - ESK 1

PG5



Krmilna omarica za 1 črpalke nazivne napetosti 1-12A. Funkcije: kontrola nivoja vode, kontrola tlaka, enostavno nastavljanje maks. toka, ročno/avtomatsko delovanje, LED indikatorji, stikalo za preklic signala napake, 2 sonde za zaščito delovanja brez medija. Kabel za priklop sonde 1x 1mm² ni priložen.

Zaščita proti suhemu teku ni vgrajena!

Dodatni tehnični podatki - glej katalog.

Tip			Koda		Cena/kos	Cena z DDV
ESK 1			4082990		444,00 €	541,68 €
SONDA			64873		28,20 €	34,40 €

Raba deževnice

Wilo-RAIN naprava za koriščenje deževnice

PG5



WILO RAIN1

WILO RAIN3



Raba deževnice, z namenom varčevanja pitne vode, v povezavi z zbirnim rezervoarjem.

Naprava je namenjena za:

- izplakovanje stranišč,
- zalivanje in namakanje,
- oskrbovanje ostalih naprav, ki niso namenjeni pitni vodi.

Dodatni tehnični podatki - glej katalog.

RAIN1 krmiljenje preko HiControl 1

RAIN3 krmiljenje preko elektronske krmilne enote

Tip	Moč P1	kapaciteta-max.	Koda	Teža (kg)	Cena/kos	Cena z DDV
RAIN1-25 EM	0,5 kW	H 45m/4,0m ³ /h	2551469	21,5	1.697,30 €	2.070,71 €
RAIN1-45 EM	0,8 kW	H 52m/4,8m ³ /h	2551470	23,5	1.767,60 €	2.156,47 €
RAIN3-25 EM	0,5 kW	H 45m/4,0m ³ /h	2551472	25,9	2.394,00 €	2.920,68 €
RAIN3-45 EM	0,8 kW	H 52m/4,8m ³ /h	2551473	27,8	2.471,40 €	3.015,11 €

Prečrpovalne naprave za črpanje drenažnih, odpadnih vod in fekalij

Kompaktna naprava za črpanje kondenzata Wilo - Plavis

PG7



Napravi (Plavis 011-C-2G in Plavis 013-C-2G) prierni za črpalje kondenzata klimatskih in hladilnih sistemov.

Kompaktna naprava (Plavis 015-C-2G) za črpanje kondenzata (PH > 2,4) kondenzacijskih kotlov.

Plavis 015-C-2G ima priloženo neutralizacijsko sredstvo za agresiven kondenz plinskih kondenzacijskih kotlov.

Naprava ima vgrajen protipovratni ventil.

Temperatura medija do 35°C.

Vgrajena nivojska stikala.

Tip	Zalogovnik	kapaciteta-max.	Koda	Teža (kg)	Cena/kos	Cena z DDV
Plavis 011-C-2G	0,7 L	H=4,4m / 300l/h	2548593	0,7	89,90 €	109,68 €
Plavis 013-C-2G	1,1 L	H=4,4m / 300l/h	2548552	0,8	115,10 €	140,42 €
Plavis 015-C-2G	1,6 L	H=4,4m / 300l/h	2548553	1,0	153,50 €	187,27 €

Kompaktna naprava za črpanje odpadnih vod Wilo-HiDrainlift 3

PG7



Kompaktna naprava za črpanje odpadnih vod (umivalnik, tuš kabina, pralni stroj), s prostim prehodom delcev do premera 10mm.

Črpalka ni primerna za črpanje fekalij.

Temperatura medija: do 35 oz. do 75°C

	Volumen
HiDrainlift 3-24	4L
HiDrainlift 3-35	16L
HiDrainlift 3-37	16L

Tip	Temp. medija	vgr. d(mm)	Koda	Teža (kg)	Cena/kos	Cena z DDV
HiDrainlift 3-24	do 35°C	372x188x177	4191678	3,6	470,30 €	573,77 €
HiDrainlift 3-35	do 60°C	511x187x264	4191679	7,1	544,10 €	663,80 €
HiDrainlift 3-37	do 75°C	511x187x264	4191680	8,0	593,70 €	724,31 €
AlarmControl 1	Alarma napr. s plovnim stikalom		2522846		160,50 €	195,81 €

Mini kompaktna naprava za črpanje fekalij - Wilo-HiSewlift 3

PG7



HiSewlift 3-15 in HiSewlift 3-35 sta samostojni napravi za neposredni priklop na samostoječi WC.

HiSewlift 3-135 za priklop na WC namenjen montaži na zid - stranski priključek.

Naprave s sekači, namenjene prečrpavanju vode iz WC-ja, ter enega dodatnega vira, umivalnik ali bide (HiSewlift 3-15) oz. do treh dodatnih virov, tuš, umivalnik, bide (HiSewlift 3-35 in HiSewlift 3-135).

Temperatura medija od +5 do +35°C.

Tip	Dimenzije (mm)	Koda	Teža (kg)	Cena/kos	Cena z DDV	
HiSewlift 3-135	512x283x149	4191674	5,4	686,70 €	837,77 €	
HiSewlift 3-15	511x249x191	4191675	5,4	543,10 €	662,58 €	
HiSewlift 3-35	511x249x191	4191677	5,4	603,60 €	736,39 €	
AlarmControl 1	Alarma napr. s plovnim stikalom		2522846		160,50 €	195,81 €

Prečrpovalna postaja za umazano vodo

PG7



Naprava za črpanje odpadnih vod, z avtomatskim delovanjem, z vgrajeno črpalko, za talno vgradnjo.

Naprava DrainLift Box 32/8 za črpanje umazanih vod brez fekalij.

Naprava DrainLift Box 40/11 je primerna za črpanje zelo umazane odpadne in meteorne vode, fekalij, v eno ali dvodružinskih stanovajskih hišah, s prostim prehodom delcev črpalke do premera 40 mm.

Tip	Moč P1	medij	Koda	Cena/kos	Cena z DDV
DrainLift Box 32/8 O	0,45 kW	voda	6093969	736,40 €	898,41 €
DrainLift Box 32/8 U	0,45 kW	voda	2521820	1.134,80 €	1.384,46 €

Prečrpovalna postaja za umazano vodo

PG7

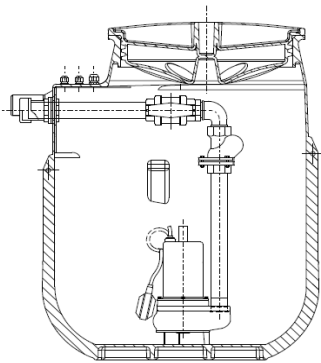

Protivzgonski jašek iz umetne mase iz PE materiala na voljo kot enojna ali dvojna prečrpovalna naprava za umazano vodo in vodo s fekalijami.

Komplet, s cevmi za posamezen tip črpalke, protipovratnim in zapornim ventilom, pohodnim pokrovom z usteznimi tesnili, opremo za pritrditev na tla, tesnilom dotoka DN 100.

OPOMBA: za izbor skupaj s črpalkami

pokličite podjetje WILO

Dopustne črpalke v WS 50: Rexa UNI V05; Rexa UNI V06

Tip -DrainLift	Zalogovnik	Dimenzije (mm)	Koda	Teža (kg)	Cena/kos	Cena z DDV
s črpalko						
WS 40E BASIC/MINI3 V04/M06-523	255 L bruto	65X1042X800 mm	2552860	51,0	1.801,40 €	2.197,71 €
WS 40D BASIC/MINI3 V04/M06-523	400 L bruto	800x1042x1000 mm	2552862	83,0	3.446,30 €	4.204,49 €
brez črpalk						
WS 50E za 1 črpalko	255 L bruto	65X1042X800 mm	2525160	46,0	1.817,90 €	2.217,84 €
WS 50D za 2 črpalke	400 L bruto	800x1042x1000 mm	2525161	63,0	3.010,30 €	3.672,57 €

Mini kompaktna naprava za črpanje fekalij, z eno črpalko

PG7

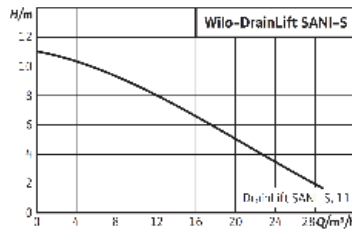

Kompaktna naprava za odpadne vode in fekalije (WC za montažo na zid, umivalnik, tuš kabina). Temperatura medija do 35°C, kratkotrajno do 60°C.

Vgrajen protipovratni ventil

Bruto volumen

Dimenzije: 490x490x510 mm

Volumen: 46 L

490mm
x
490mm



Tip	Moč P1	Tlačni priključek	Koda	Teža (kg)	Cena/kos	Cena z DDV
Drainlift SANI-S.11M/1	1,08kW (1~)	DN 80	2549900	52,00	2.802,20 €	3.418,68 €
AlarmControl 1	Alarma napr. s plovnim stikalom		2522846		160,50 €	195,81 €
Ročna memb. črpalka 1 1/2"			2060166		297,60 €	363,07 €

Kompaktna naprava za črpanje fekalij, z dvema črpalkama

PG7

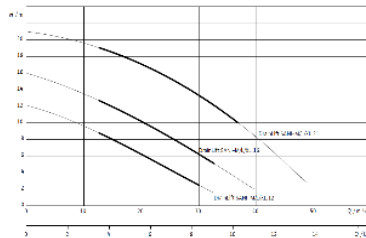

Kompaktna naprava za prečrpavanje odpadnih voda in fekalij, opremljena z vsemi elementi za samodejno hiš

- enostavno upravljanje.

- Dimenzije 635 x 852 x 571 mm

Volumen: 122 L

635mm
x
852mm



Tip	Moč P1	Tlačni priključek	Koda	Teža (kg)	Cena/kos	Cena z DDV
DrainLift SANI-L.12M/4C	1,53kW (1~)	DN 80	2549924	65,50	6.254,20 €	7.630,12 €
Ročna memb. črpalka 1 1/2"			2060166		297,60 €	363,07 €

Potopna črpalka za odpadne vode

PG7



Potopna črpalka za črpanje deževnice, s plovnim stikalom, protipovratnim ventilom in priklj. kablom, z zaščito pred preobremenitvijo. Velikost trdih delcev do 20 mm. Z Vortex tekačem. EM - enofazna napetost 230V, 50Hz.

Tip	Moč P1	medij	Koda	Dol. kabla	Cena/kos	Cena z DDV
Initial WASTE 14 -9	0,9 kW	voda	4168022	10 m	156,00 €	190,32 €
Initial WASTE 16 -11	1,1 kW	voda	4186549	10 m	164,50 €	200,69 €

Potopna črpalka za odpadne vode

PG7



Črpalka s priključenim plovnim stikalom je primerna za črpanje deževnice, drenažne in pralne vode. z zaščito pred preobremenitvijo. Velikost trdih delcev do 5 mm. EM - enofazna napetost 230V, 50Hz.

Tip	Moč P1	medij	Koda	Dol. kabla	Cena/kos	Cena z DDV
Initial DRAIN 10-7	0,55 kW	voda	4168021	10 m	115,20 €	140,54 €
Initial DRAIN 13-9	0,75 kW	voda	4186548	10 m	139,20 €	169,82 €

Potopna črpalka za odpadne vode

PG7



Potopna črpalka za črpanje deževnice, s plovnim stikalom, protipovratnim ventilom in priklj. kablom, z zaščito pred preobremenitvijo. Črpalka z vgrajenim turbolatorjem ne dovoljuje kopičenja vsedlin v jašku. EM - enofazna napetost 230V, 50Hz. - z protipovratno loputo

Tip	Moč P1	medij	Koda	Dol. kabla	Cena/kos	Cena z DDV
TMW 32/8	0,45 kW	voda	4048413	3 m	196,30 €	239,49 €
TMW 32/8 Twister	0,45 kW	voda	4058059	10 m	265,50 €	323,91 €
TMW 32/11	0,75 kW	voda	4048414	3 m	374,40 €	456,77 €
TMW 32/11 Twister	0,75 kW	voda	4058060	10 m	436,20 €	532,16 €
TMW 32/11 HD Twister	0,75 kW	voda	4048715	10 m	496,20 €	605,36 €

Potopna črpalka za odpadne vode

PG7



Potopna črpalka za črpanje umazane odpadne in meteorne vode, s prostim prehodom delcev do premera 10 mm. Primerna za neprekinjeno delovanje (do 4000h/leto). Vgrajena termična zaščita motorja. Enofazna napetost 230V, 50Hz, 0,5 kW. - z protipovratno loputo

Tip	Moč P2	medij	Koda	Dolž. kabla	Cena/kos	Cena z DDV
TSW 32/8-A	0,3 kW	voda	6045167	10 m	360,70 €	440,05 €
TSW 32/11-A	0,6 kW	voda	6045166	10 m	446,30 €	544,49 €
AlarmControl 1	Alarma napr. s plovnim stikalom		2522846		160,50 €	195,81 €
Protipov. loputa Rp 1 1/4" , plastična	notranji navoj		501533696		79,10 €	96,50 €

Potopna črpalka za umazane odpadne vode

PG7



Potopna črpalka za zelo umazane odpadne in meteorne vode, fekalije, v eno ali dvodružinskih stanovanjskih hišah, s prostim prehodom delcev do premera 40 mm. Enofazna napetost 230V, 50Hz, 0,6 kW.

Tip	Moč P2	medij	Koda	Dolž. kabla	Cena/kos	Cena z DDV
TC 40/10	0,6 kW	voda	4050132	5 m	438,00 €	534,36 €
AlarmControl 1	Alarma napr. s plovnim stikalom		2522846		160,50 €	195,81 €
Protipov. loputa Rp 1 1/2"	Sl., notranji navoj		2970160		86,80 €	105,90 €

Potopna črpalka za umazane odpadne vode

PG7



Potopna črpalka za zelo umazane odpadne in meteorne vode, v eno ali dvodružinskih stanovanjskih hišah, s prostim prehodom delcev do premera 40 mm.

Tip	Moč P2	medij	Koda	Dolž. kabla	Cena/kos	Cena z DDV
Rexa MINI3-V04.09/M05-523/A	0,73 kW	voda	3094009	10 m	469,20 €	572,42 €
Rexa MINI3-V04.11/M06-523/A-5M	0,93 kW	voda	3094005	5 m	457,90 €	558,64 €
Rexa MINI3-V04.11/M06-523/A	0,93 kW	voda	3094012	10 m	478,30 €	583,53 €
Rexa MINI3-V04.13/M08-523/A	1,03 kW	voda	3094007	5 m	471,50 €	575,23 €
AlarmControl 1	Alarma napr. s plovnim stikalom		2522846		160,50 €	195,81 €
Protipov. loputa Rp 1 1/2"	Sl., notranji navoj		2970160		86,80 €	105,90 €
Protipov. loputa Rp 2"	Sl., notranji navoj		2970161		109,00 €	132,98 €
Krmiljenje črpališča z dvema črpalkama (3x plovno stikalo)						
W-CTRL-MS-L-2x4kW-DOL-A-10M			2539767		909,70 €	1.109,83 €
Krmiljenje črpališča z nivojsko sondo						
EC-L-2x12A-DOL-MT34-WM			2543220		950,90 €	1.160,10 €
Senzor nivoja 0-1mWS			6088842	10m	465,60 €	568,03 €
Senzor nivoja 0-2,5mWS			6088839	10m	492,10 €	600,36 €



Potopna črpalka za umazane odpadne vode s primesmi peska, s priključnim kablom, kondenzatorjem oz. CEE vtikačem.

Črpalke so serijsko opremljene s termično zaščito.

Črpalka lahko deluje brez časovne omejitve.

DS - trifazna izvedba s plovnim stikalom.

ES - enofazna izvedba s plovnim stikalom.

Tip	Moč P2	Priključek	Koda	Dolž. kabla	Cena/kos	Cena z DDV
KS 8 E	0,75 kW	G1¼"/ Storz C	6019740	10 m	1.329,30 €	1.621,75 €
KS 8 ES	0,75 kW	G1¼"/ Storz C	6019741	10 m	1.428,60 €	1.742,89 €
KS 8 D	0,75 kW	G1¼"/ Storz C	6019736	10 m	1.323,30 €	1.614,43 €
KS 8 DS	0,75 kW	G1¼"/ Storz C	6019739	10 m	1.473,30 €	1.797,43 €
KS 9 E	0,75 kW	G1¼"/ Storz C	6019745	10 m	1.361,10 €	1.660,54 €
KS 9 ES	0,75 kW	G1¼"/ Storz C	6020835	10 m	1.461,80 €	1.783,40 €
KS 9 D	0,75 kW	G1¼"/ Storz C	6019743	10 m	1.381,90 €	1.685,92 €
KS 12 ES GG	1,3 kW	G2"/ Storz C	6042088	10 m	1.797,00 €	2.192,34 €
KS 12 DS GG	1,3 kW	G2"/ Storz C	6042089	10 m	1.797,00 €	2.192,34 €
AlarmControl 1	Alarma napr. s plovnim stikalom		2522846		160,50 €	195,81 €

Primerjalna tabela

TIPI ČRPALK

STARI		NOVI		STARI / NOVI	
Wilo-Star-RS, Star-E/EP, Wilo-Stratos ECO	L (mm)	YonosPICO, StratosPICO	L (mm)	Grundfos Alpha UPE, UPS	
15/4 (1-3)	130	15/ 1-4	130	15-20(25)(30)(40)-130	
15/6 (1-5)	130	15/ 1-6	130	15-50(60)-130	
25/4 (1-3) - 130	130	25/1-4 - 130	130	25-20(25)(30)(40)-130	
25/6 (1-5) - 130	130	25/1-6 - 130	130	25-50(60)-130	
25/2 (1-3)	180	25/ 1-4	180	25-20(25)	
25/4 (1-3)	180	25/ 1-4	180	25-30(40)	
25/6 (1-5)	180	25/ 1-6	180	25-50(60)	
30/2 (1-3)	180	30/ 1-4	180	30-20(25)	
30/4 (1-3)	180	30/ 1-4	180	30-30(40)	
30/6 (1-5)	180	30/ 1-6	180	30-50(60)	
Wilo-TOP-S	Wilo-TOP-E	L (mm)	Wilo-Stratos MAXO	L (mm)	Grundfos UPS, UPE, Magna
25/5		180	25/ 0,5-4	180	25-40
			25/ 0,5-6	180	25-50, 25-60
25/7	25/ 1-7	180	25/ 0,5-8	180	25-80
			25/ 0,5-10	180	25-100
30/4		180	30/ 0,5-4	180	32-40
30/5		180	30/ 0,5-6	180	32-50, 32-60
30/7		180	30/ 0,5-8	180	32-55 32-80
			30/ 0,5-10	180	32-80 30-100
30/10	30/ 1-10	180	30/ 0,5-12	180	32-80F, 32-100F
			32/ 0,5-12	220	32-120, 32-120F
40/4	40/1-4	220	40/ 0,5-4	220	40-30F, 40-50F
40/7		250	40/ 0,5-8	220	40-60, 40-80, 40-120
			40/ 0,5-12	250	40-80, 40-100F
40/10	40/1-10	250	40/ 0,5-12	250	40-120, 40-120F
50/4	50/1-6	240	50/ 0,5-8	240	50-30, 50-60
50/7	50/1-7	280	50/ 0,5-9	280	50-60, 50-80
			50/ 0,5-12	280	50-80, 50-100
50/10	50/1-10	280	50/ 0,5-12	280	50-120, 50-120F
65/7	65/1-7	280	65/ 0,5-9	280	65-60, 65-60F
65/10, 65/13	65/1-10	340	65/ 0,5-12	340	65-120
80/7, 80/10	80/1-10	360	80/ 0,5-12	360	80-120
100/10	100/1-10	360	100/ 0,5-12	360	